

Pixel

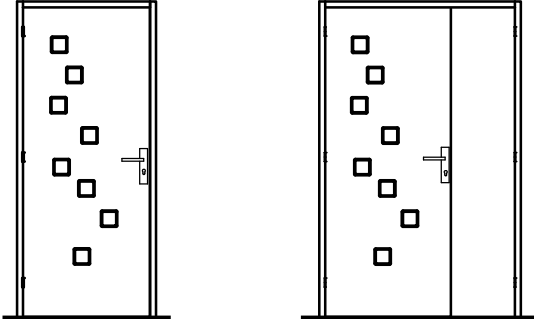

Domino

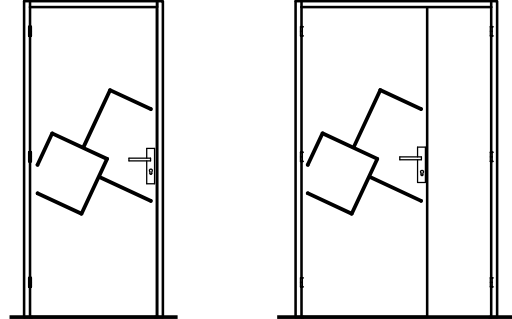

Newton

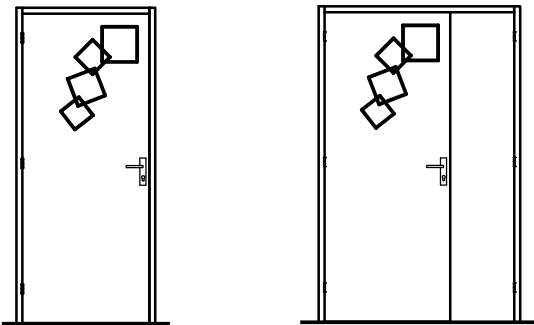

Chapa

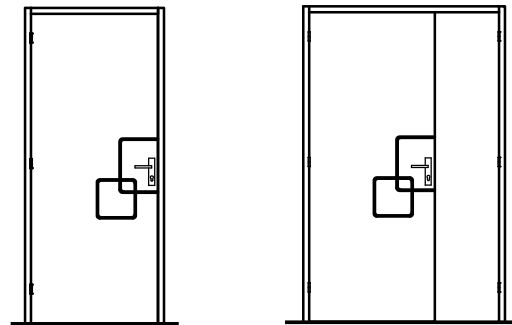

Diagram

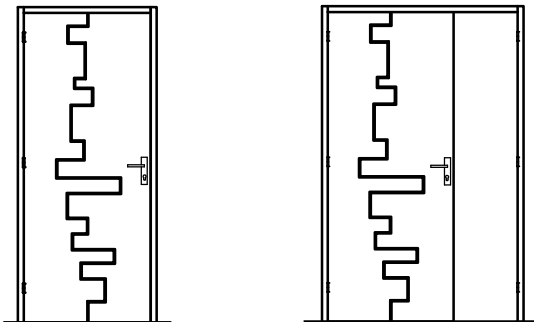

Epur

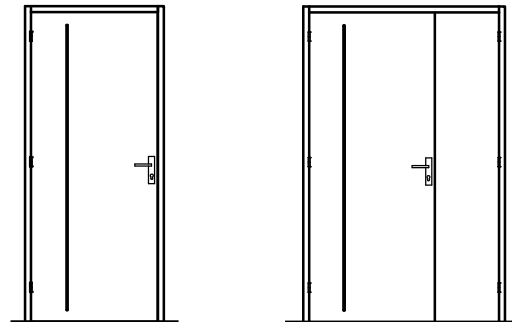

Linéa

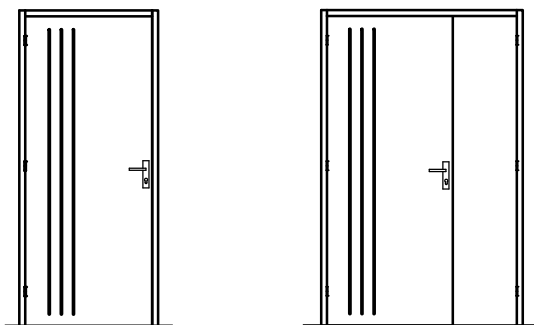

Equilibre

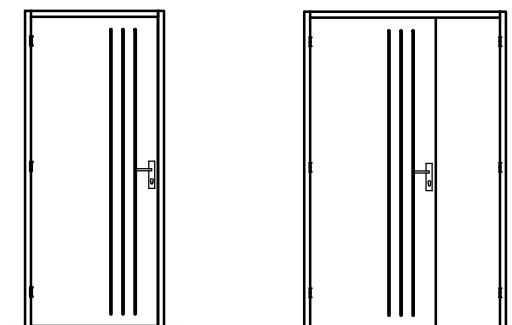

Carla

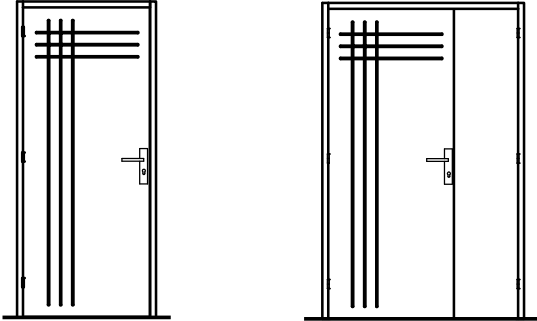

Pétille

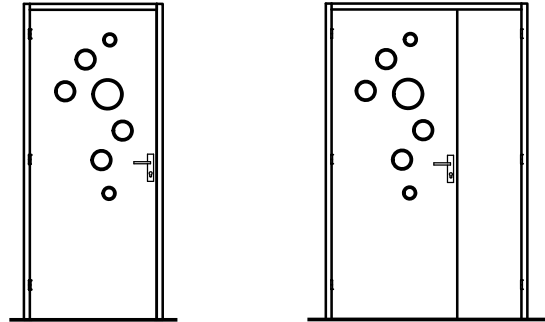

Erica

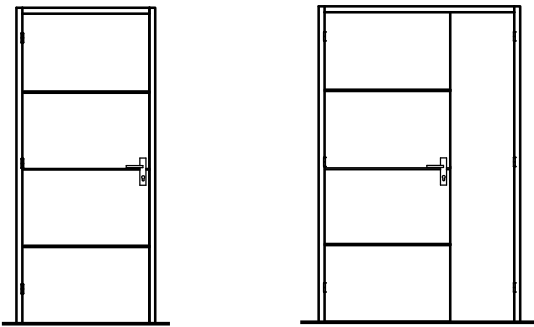

Julie

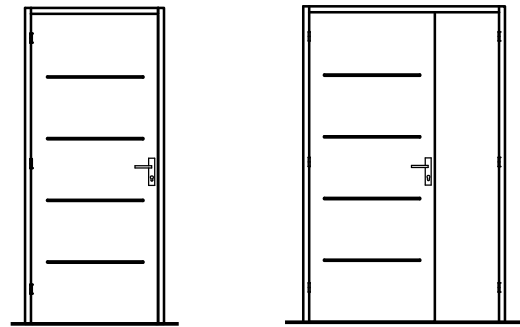

Plenitude

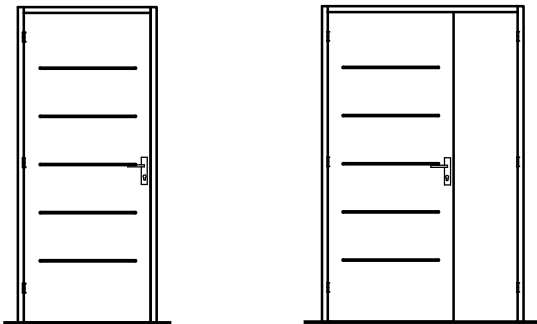

Scala

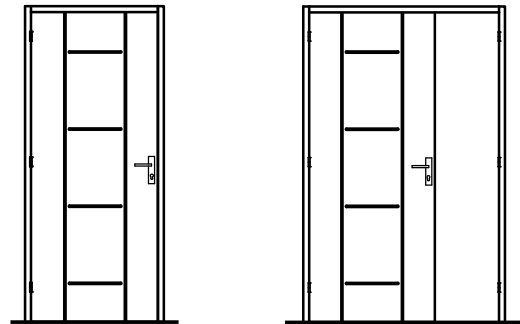

Axio

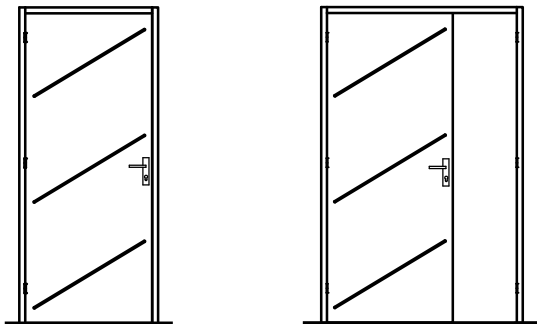

Berlino

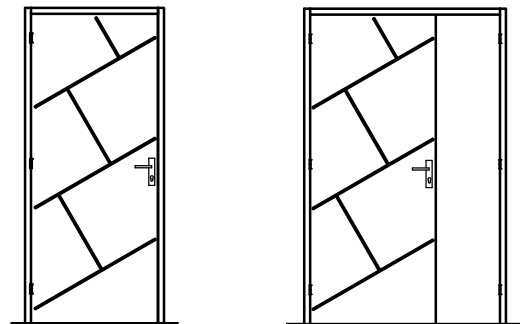

Prisma

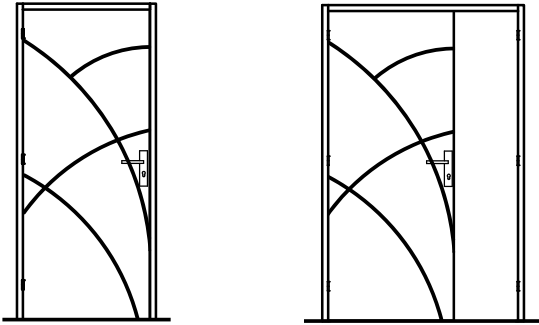

Zana

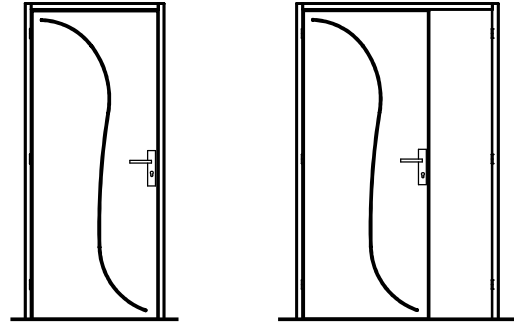

Onde

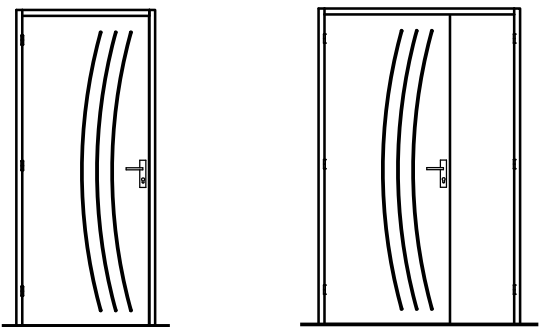

Infini

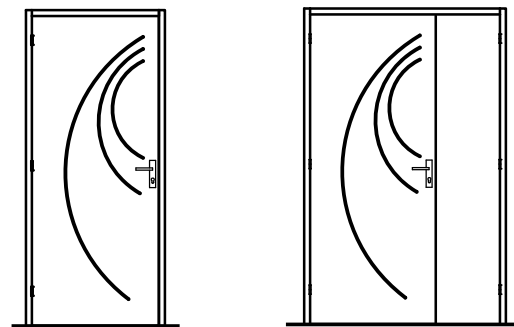

Cosmo

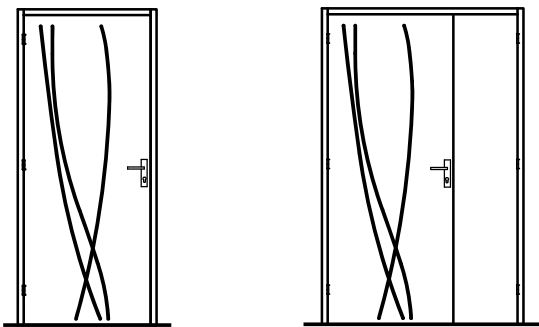

Boréal

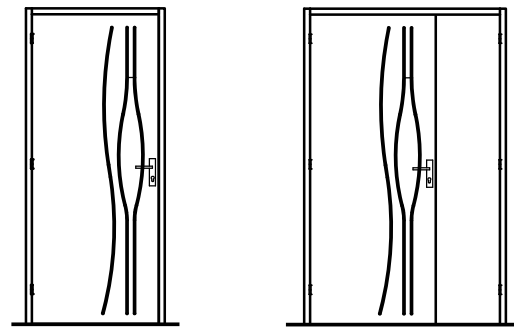



- Parement de fibre prépeint rainuré 2 faces. Rainure brute
- Cadre bois résineux.
- Âme alvéolaire.
- Épaisseur vantail : 40 mm.

SÉLECTION DU CONTEXTE DE POSE

VANTAIL

COULISSANT (en applique ou à galandage)	POSE TRADITIONNELLE		POSE FIN DE CHANTIER	HAUTEUR en mm	LARGEUR en mm
OUI	PERF+	Huisserie Métallique	EVO+ (hauteur 2040 mm largeur standard de 630 à 930 mm) (cf. DT - EVO+)	de 1965 à 2140 mm	1 VANTAIL : de 630 à 930 mm -30 mm / +30 mm sur toute largeur standard selon restrictions par modèle sur huisserie PERF+ uniquement

OPTIONS

HUISSERIE

- Huisserie résineux prépeint **PERF+** 66 x 54 mm
- Joint d'étanchéité 3 côtés pour **PERF+**
- Huisserie **EVO+** avec joint d'étanchéité pour cloison finie de 50 à 72 mm
- Huisserie métallique (toutes provenances)

Autres sections : Cf. Dessins Techniques Huisserie

Autres sections :
Cf. Dessins Techniques
Kit d'adaptation EVO+

CHANT
DU VANTAIL

- Chant dégraissé
- Chant droit

SERRURE

- Mortaise, têtière, trou de béquille, trou de cylindre, trou de garniture (entraxe 165 ou 195 mm)
- Serrure mécanique JELD-WEN PDDT, BCS ou BCC, axe à 40 têtière blanche ou axe à 50 têtière noire
- Serrure magnétique JELD-WEN PDDT, BCS ou BCC (axe à 50)
- Serrure mécanique de sûreté 1 point JELD-WEN (axe à 50) têtière noire

ARTICULATION

- Entaillage pour paumelles 110 et 130
- 3 paumelles 110 pour bloc-porte
- Ajout d'une 4^{ème} paumelle
- 3 paumelles pour bloc-porte **EVO+**
- 2 charnières invisibles réglables 3D pour bloc-porte **PERF+** et **EVO+**
- 3 paumelles 130 (4 à partir de 930 mm) pour porte ferrée huisserie métallique

QUINCAILLERIE

- Fermeture silencieuse par amortissement SOFT CLOSE (en complément d'une serrure magnétique)

PORTE
COULISSANTE

- Châssis à galandage pour porte 830 et 930 mm, acier galvanisé avec habillage (finition blanc, Havane, Sable, Urban, Noyer Biscotto, Chêne Patine) pour cloison 100 et 125 mm
- Rail en applique longueur 2 m, habillage à peindre, pour porte de 830 et 930 mm
- Entaillage trou de cuvette, trou de doigt, mortaise complète pour serrure à crochet - Rainure basse pour guidage
- Fourniture poignée cuvette ronde ou carrée, serrure à crochet PDDT ou BCC et tire doigt
- Kit habillage châssis coulissant à galandage pour cloison de 100 et 125 mm finition Blanc, Havane, Sable, Urban, Noyer Biscotto, Chêne Patine (largeur maximum 1030 mm)

OCULUS

- 2 Bulles - modèles Boréal, Epur, Pétile, Scala, Infini (larg. mini 730 mm), Prisma (larg. mini 730 mm)
- 1 dé - modèle Newton
- Vitrage clair ou dépoli posé

Cf. Dessins Techniques
Oculus



Châssis à galandage, pour les modèles avec oculus : s'assurer de la compatibilité entre le caisson et l'épaisseur totale de la porte, du fait de la sur-épaisseur de la parclose.

EMBALLAGE

- Emballage vantail (porte nue ou porte ferrée) ou bloc-porte

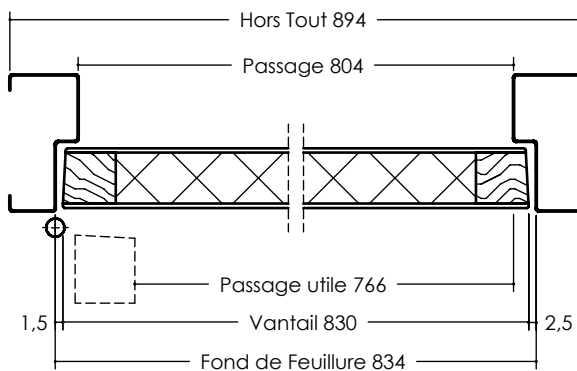
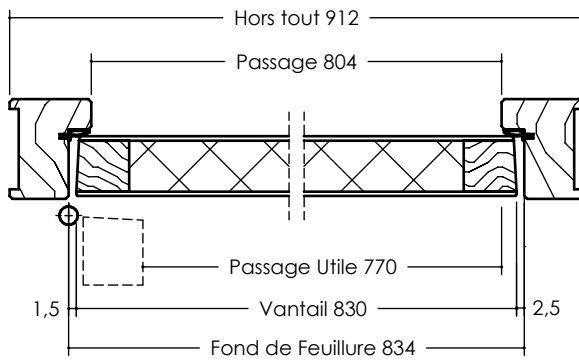
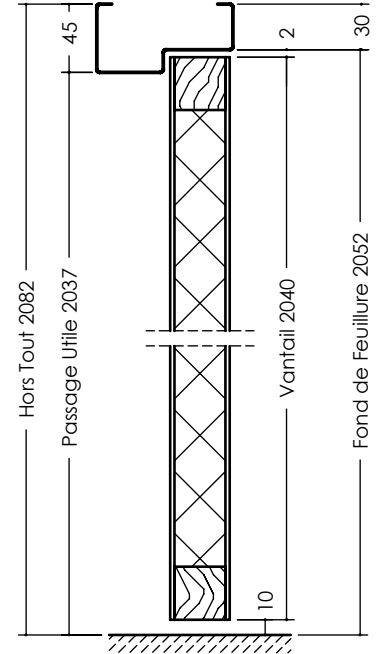
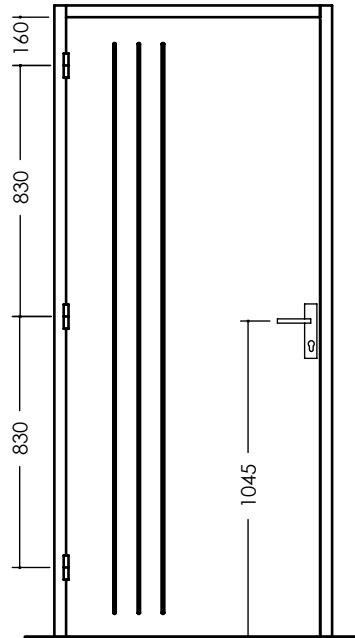
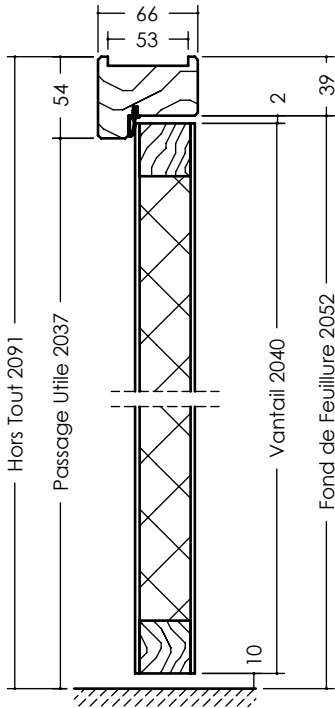

	Perf+	Evo+
Profil		
Hauteur Hors Tout	2091	2093
Hauteur Fond de Feuillure	2052	2054
Hauteur Passage Utile	2037	2044
Largeur Hors Tout	912	913
Largeur Fond de Feuillure	834	835
Largeur Passage	804	815
Largeur Passage Utile	770	775

Edition 12/2018 - DT 1-221/01-00 - Document non contractuel



- Parement de fibre prépeint rainuré 2 faces. Rainure brute.
- Cadre bois résineux.
- Âme alvéolaire.
- Épaisseur vantail : 40 mm.

SÉLECTION DU CONTEXTE DE POSE

VANTAIL

COULISSANT (en applique ou à galandage)	POSE TRADITIONNELLE		POSE FIN DE CHANTIER	HAUTEUR en mm	LARGEUR en mm
NON	PERF+	Huisserie Métallique	EVO+ (hauteur 2040 mm largeur standard de 630 à 930 mm) (cf. DT - EVO+)	de 1965 à 2140 mm (2040 mm maxi en bloc-porte)	1 VANTAIL : de 630 à 930 mm -30 mm / +30 mm sur toute largeur standard selon restrictions par modèle sur huisserie PERF+ uniquement

OPTIONS

HUISSERIE

- Huisserie résineux prépeint **PERF+** 66 x 54 mm
- Joint d'étanchéité 3 côtés pour **PERF+**
- Huisserie **EVO+** avec joint d'étanchéité pour cloison fixe de 50 à 72 mm, gâche pour serrure 1 point
- Huisserie métallique (toutes provenances)

Autres sections : Cf. Dessins Techniques Huisserie

Autres sections :
Cf. Dessins Techniques
Kit d'adaptation EVO+

CHANT
DU VANTAIL

- Chant à recouvrement

SERRURE

- Mortaise, têtière, trou de béquille, trou de cylindre, trou de garniture (entraxe 165 ou 195 mm)
- Serrure mécanique JELD-WEN PDDT, BCS ou BCC, axe à 40 têtière blanche ou axe à 50 têtière noire
- Serrure magnétique JELD-WEN PDDT, BCS ou BCC (axe à 50)
- Serrure mécanique de sûreté 1 point JELD-WEN (axe à 50) têtière noire

ARTICULATION

- 3 fiches standard pour bloc-porte
- Ajout d'une 4^{ème} fiche
- 2 fiches DIN
- 2 ou 3 fiches Carter à peindre (huisserie métallique)

OCULUS

- 2 Bulles - modèles Boréal, Epur, Pétille, Scala, Infini (larg. mini 730 mm), Prisma (larg. mini 730 mm)
- 1 dé - modèle Newton
- Vitrage clair ou dépoli posé

Cf. Dessins Techniques
Oculus

EMBALLAGE

- Emballage vantail (porte nue ou porte ferrée) ou bloc-porte

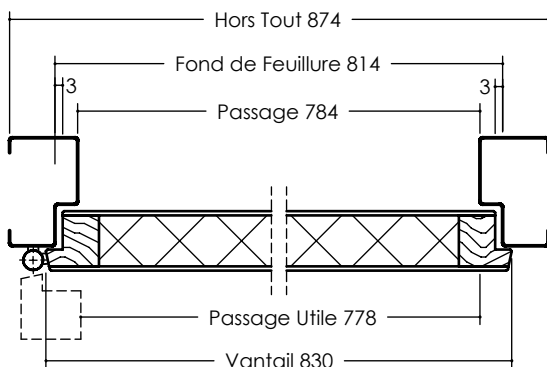
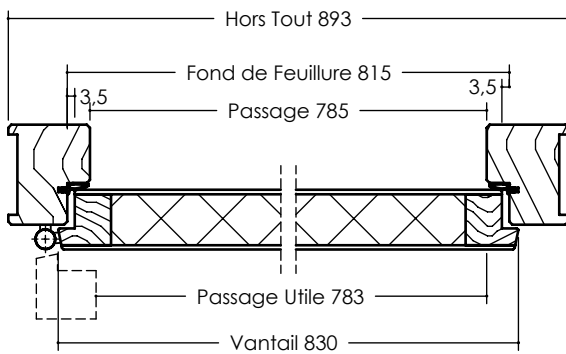
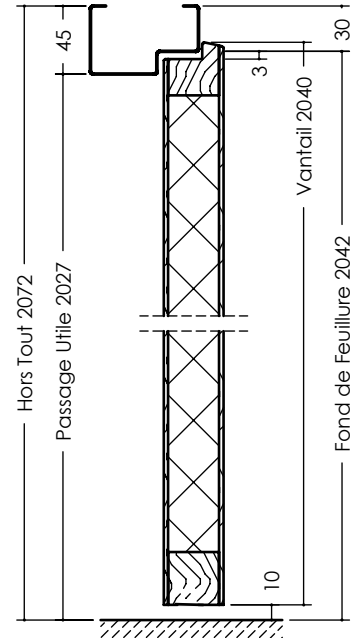
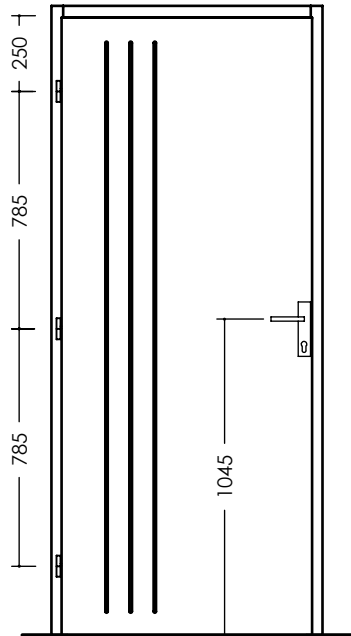
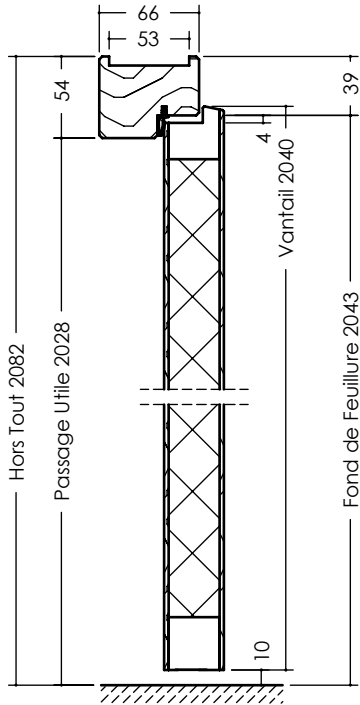

	Perf+	Evo+
Profil		
Hauteur Hors Tout	2082	2083
Hauteur Fond de Feuillure	2043	2044
Hauteur Passage Utile	2028	2034
Largeur Hors Tout	893	893
Largeur Fond de Feuillure	815	815
Largeur Passage	785	795
Largeur Passage Utile	783	788



- Parement de fibre prépeint rainuré 2 faces. Rainure brute
- Cadre bois résineux.
- Âme alvéolaire.
- Épaisseur vantail : 40 mm.

SÉLECTION DU CONTEXTE DE POSE

VANTAIL

COULISSANT (en applique ou à galandage)	POSE TRADITIONNELLE		POSE FIN DE CHANTIER	HAUTEUR en mm	LARGEUR en mm
OUI	PERF+	Huisserie Métallique	EVO+ (hauteur 2040 mm largeurs 630 + 630 et 830 + 430)	de 1965 à 2140 mm	2 VANTAUX TIERCÉS : PV = 330 à 530 mm GV = 630 à 930 mm -30 mm / +30 mm sur toute largeur standard selon restrictions par modèle

OPTIONS

PAREMENT

- Tous Modèles - 2 vantaux égaux et tiercés : le petit vantail tiercé est lisse et sans oculus

HUISSERIE

- Huisserie résineux prépeint **PERF+** 66 x 54 mm
- Huisserie **EVO+** avec joint d'étanchéité pour cloison finie de 50 à 72 mm, gâche pour serrure 1 point
- Huisserie métallique (toutes provenances)

Autres sections : Cf. Dessins
Techniques Huisserie

Autres sections :
Cf. Dessins Techniques
Kit d'adaptation EVO+

CHANT
DU VANTAIL

- Chant dégraissé avec feuillure centrale de battement
- Chant droit

SERRURE

- Mortaise, têtière, trou de béquille, trou de cylindre, trou de garniture (entraxe 165 ou 195 mm)
- Serrure mécanique JELD-WEN PDDT, BCS ou BCC, axe à 40 têtière blanche ou axe à 50 têtière noire
- Serrure magnétique JELD-WEN PDDT, BCS ou BCC (axe à 50)
- Serrure mécanique de sûreté 1 point JELD-WEN (axe à 50) têtière noire

ARTICULATION

- Entaillage pour paumelles 110 et 130
- 3 paumelles 110 pour bloc-porte **PERF+**
- Ajout d'une 4^{ème} paumelle (**PERF+**)
- 3 paumelles pour bloc-porte **EVO+**
- 2 charnières invisibles réglables 3D pour bloc-porte **PERF+** et **EVO+**
- 3 paumelles 130 (4 à partir de 930 mm) pour porte ferrée huisserie métallique

QUINCAILLERIE

- 2 verrous posés

PORTE
COULISSANTE

- Entaillage trou de cuvette, trou de doigt, mortaise complète pour serrure à crochet - Rainure basse pour guidage
- Fourniture poignée cuvette ronde ou carrée, serrure à crochet PDDT ou BCC et tire doigts

OCULUS

- 2 Bulles - modèles Boréal, Epur, Pétille, Scala, Infini (larg. mini 730 mm), Prisma (larg. mini 730 mm)
- 1 dé - modèle Newton
- Vitrage clair ou dépoli posé

Cf. Dessins Techniques
Oculus



Châssis à galandage, pour les modèles avec oculus : s'assurer de la compatibilité entre le caisson et l'épaisseur totale de la porte, du fait de la sur-épaisseur de la parclose.

EMBALLAGE

- Emballage vantail (porte nue ou porte ferrée) ou bloc-porte

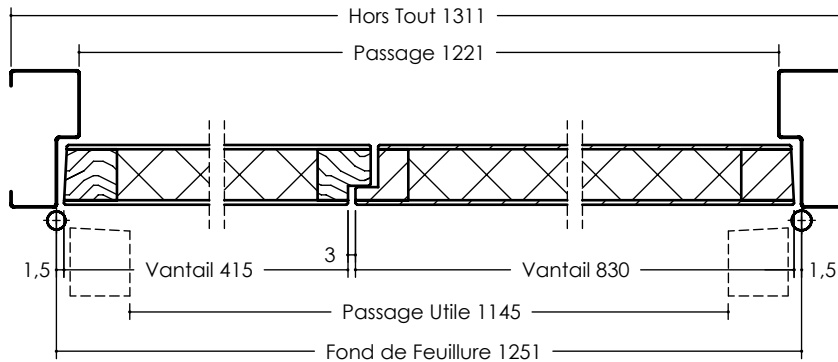
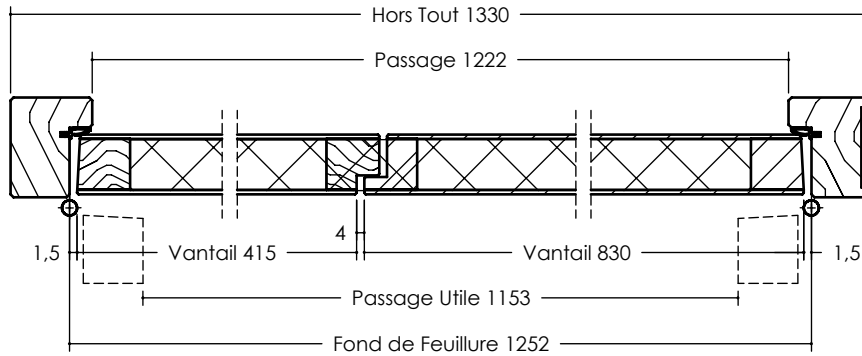
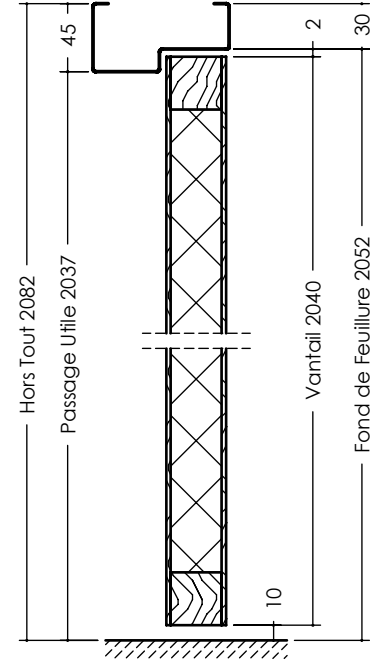
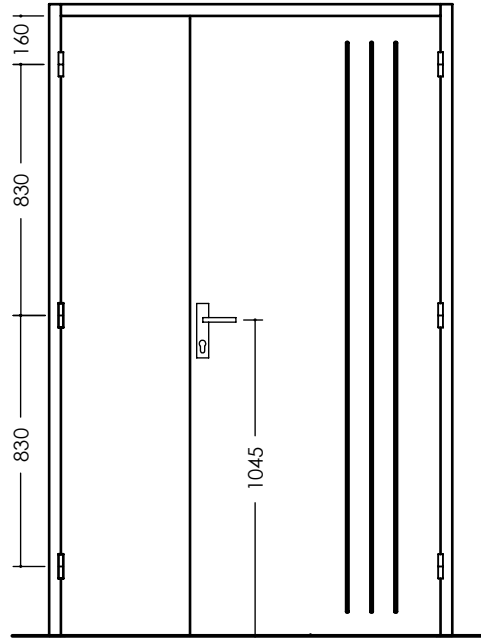
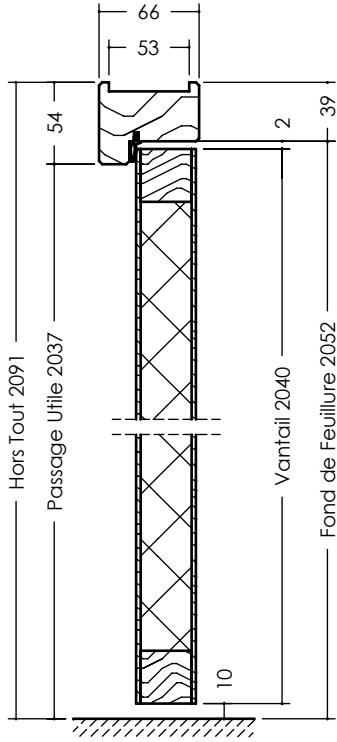



- Parement de fibre prépeint rainuré 2 faces. Rainure brute
- Cadre bois résineux.
- Âme alvéolaire.
- Épaisseur vantail : 40 mm.

SÉLECTION DU CONTEXTE DE POSE

VANTAIL

COULISSANT (en applique ou à galandage)	POSE TRADITIONNELLE		POSE FIN DE CHANTIER	HAUTEUR en mm	LARGEUR en mm
NON	PERF+ (hauteur 2040 mm)	Huisserie Métallique	EVO+ (hauteur 2040 mm largeurs 630 + 630 et 830 + 430)	de 1965 à 2140 mm (2040 mm maxi en bloc-porte)	2 VANTAUX TIERCÉS : PV = 330 à 530 mm GV = 630 à 930 mm -30 mm / +30 mm sur toute largeur standard selon restrictions par modèle sur huisserie PERF+ uniquement

OPTIONS

PAREMENT

- Tous Modèles - 2 vantaux tiercés : le petit vantail tiercé est lisse et sans oculus

HUISSERIE

- Huisserie résineux prépeint **PERF+** 66 x 54 mm
- Joint d'étanchéité 3 côtés pour **PERF+**
- Huisserie **EVO+** avec joint d'étanchéité pour cloison finie de 50 à 72 mm
- Huisserie métallique (toutes provenances)

Techniques Huisserie

Autres sections :
Cf. Dessins Techniques
Kit d'adaptation EVO+

CHANT
DU VANTAIL

- Chant à recouvrement avec feuillure centrale de battement

SERRURE

- Mortaise, têtière, trou de béquille, trou de cylindre, trou de garniture (entraxe 165 ou 195 mm)
- Serrure mécanique JELD-WEN PDDT, BCS ou BCC, axe à 40 têtière blanche ou axe à 50 têtière noire
- Serrure magnétique JELD-WEN PDDT, BCS ou BCC (axe à 50)
- Serrure mécanique de sûreté 1 point JELD-WEN (axe à 50) têtière noire

ARTICULATION

- 3 fiches standard pour bloc-porte **PERF+**
- Ajout d'une 4^{ème} fiche (**PERF+**)
- 3 fiches pour bloc-porte **EVO+**
- 2 fiches DIN
- 2 ou 3 fiches Carter à peindre (huisserie métallique)

QUINCAILLERIE

- 2 verrous posés

OCULUS

- 2 Bulles - modèles Boréal, Epur, Pétille, Scala, Infini (larg. mini 730 mm), Prisma (larg. mini 730 mm)
- 1 dé - modèle Newton
- Vitrage clair ou dépoli posé

Cf. Dessins Techniques
Oculus

EMBALLAGE

- Emballage vantail (porte nue ou porte ferrée) ou bloc-porte

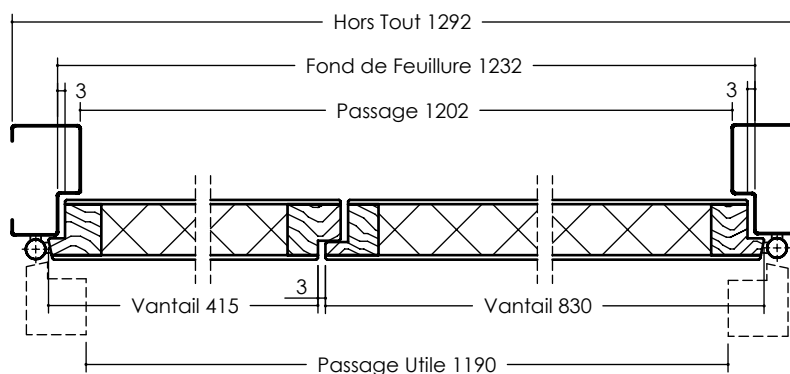
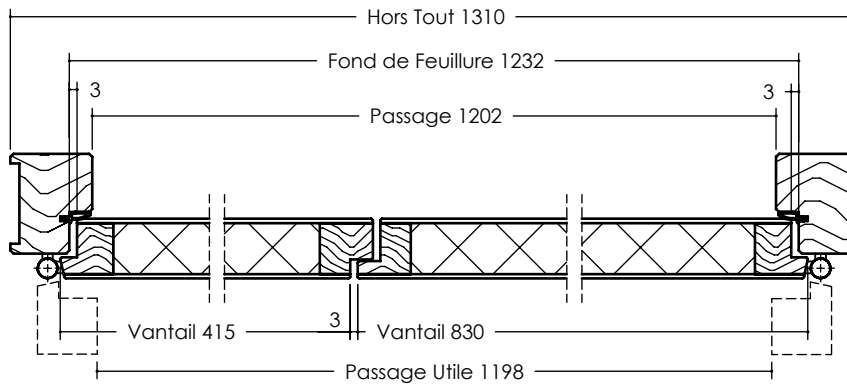
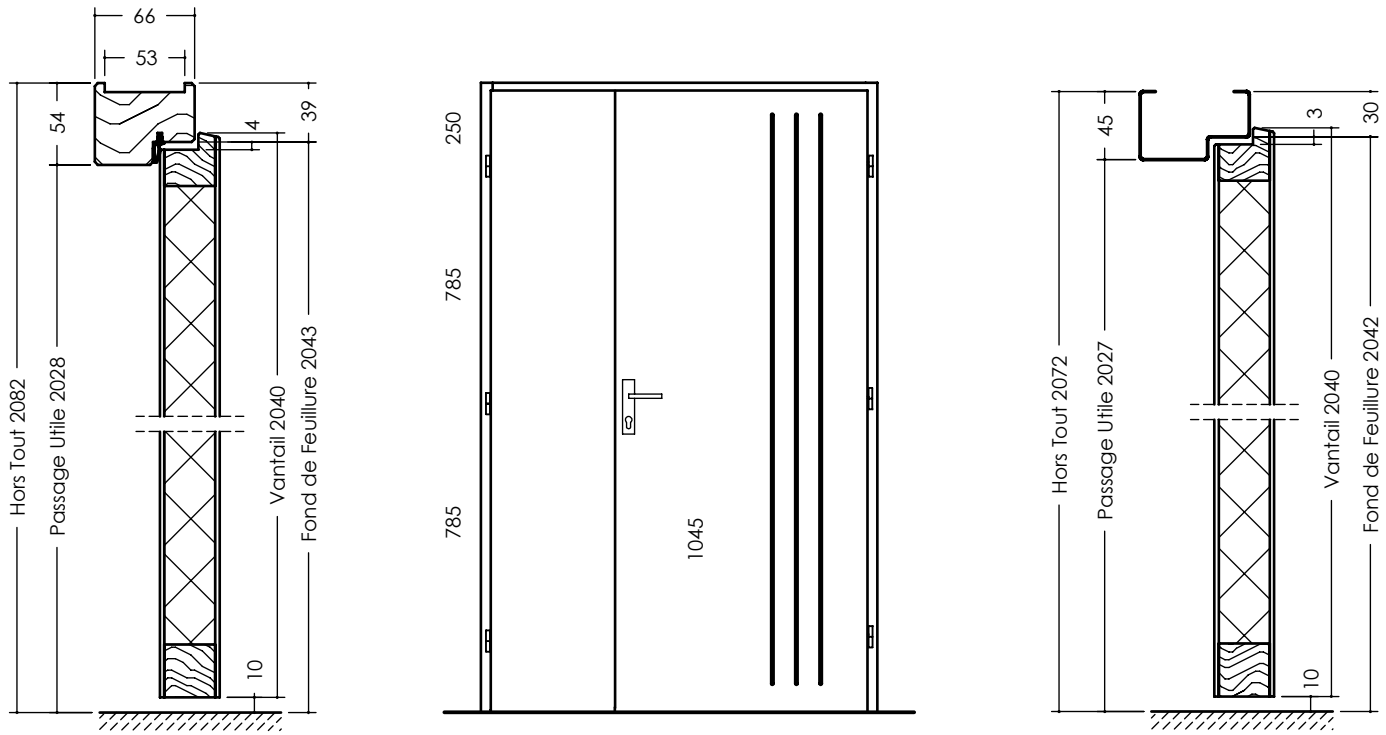

Edition 12/2017 - DT 1-224/01-00 - Document non contractuel