

Pixel

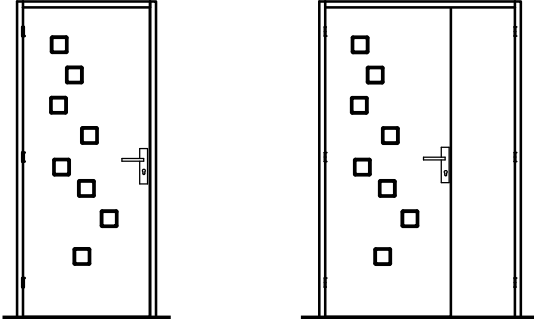

Domino

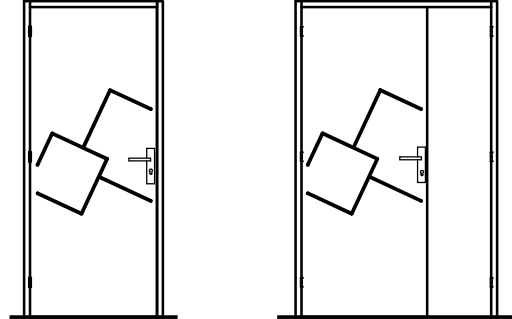

Newton

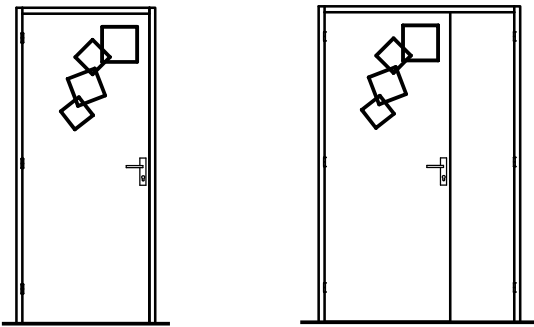

Chapa

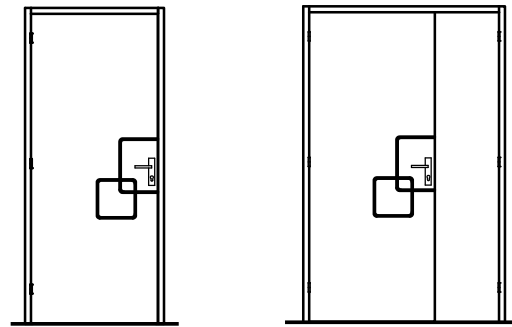

Diagram

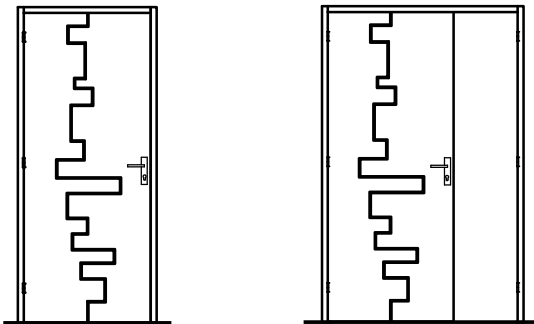

Epur

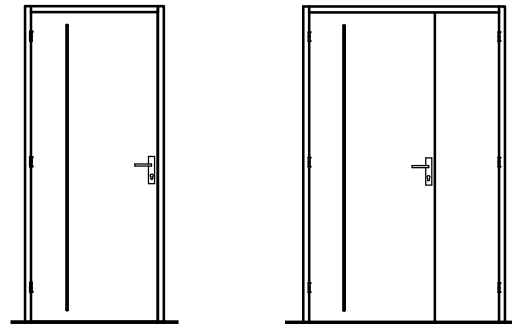

Linéa

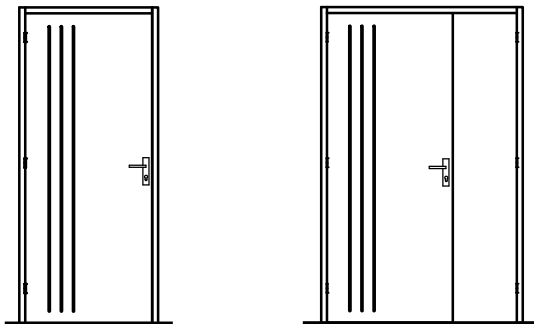

Equilibre

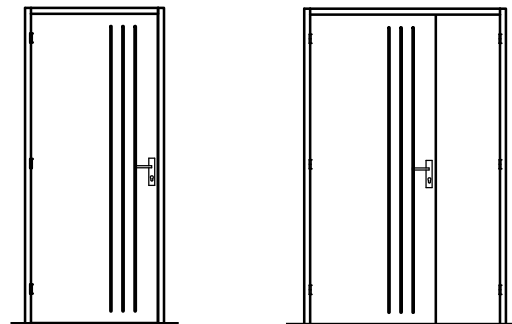

Carla

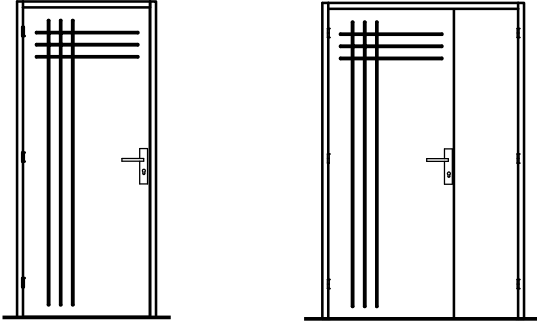

Pétille

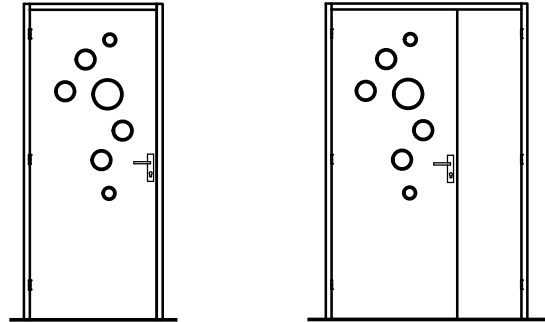

Erica

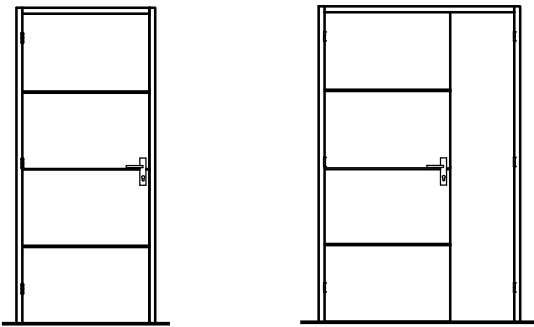

Julie

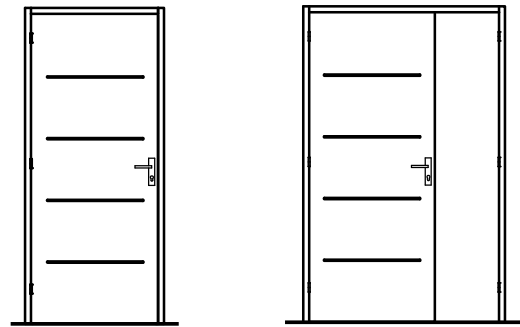

Plénitude

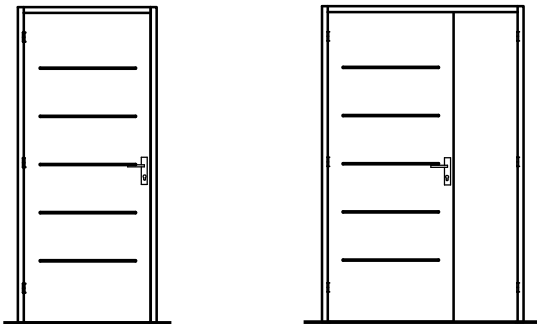

Scala

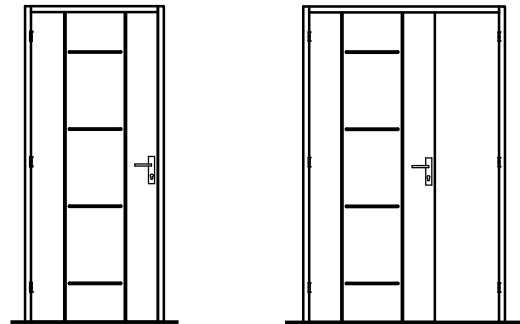

Axio

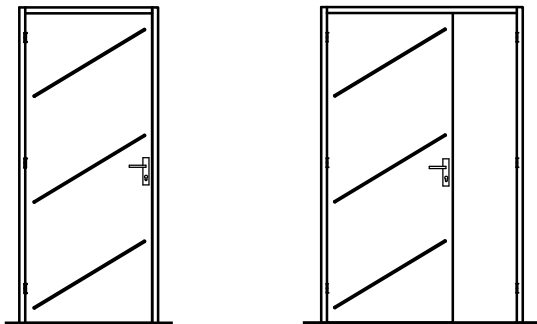

Berlino

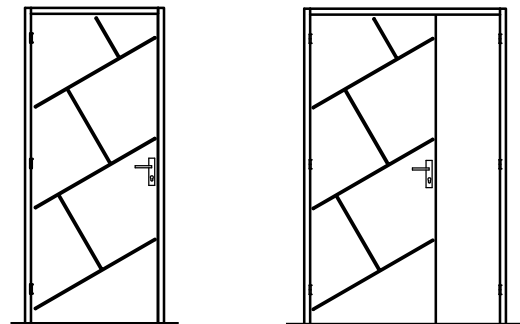

Prisma

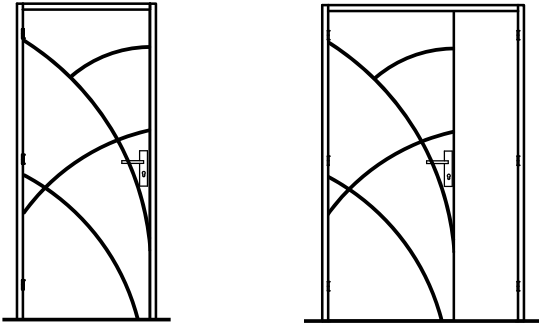

Zana

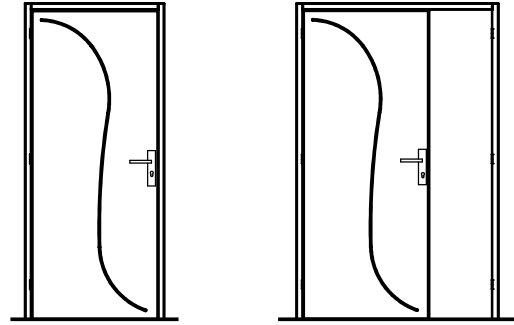

Onde

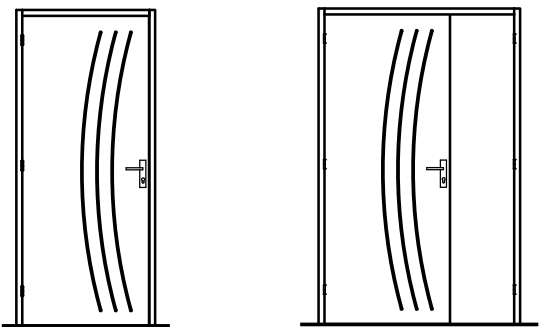

Infini

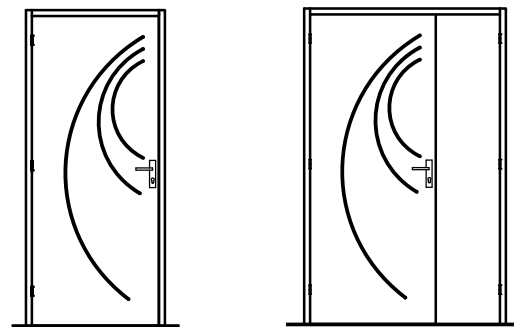

Cosmo

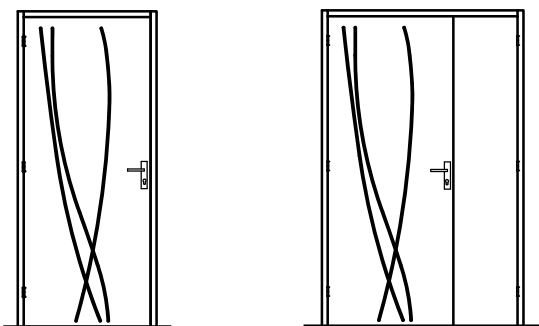

Boréal

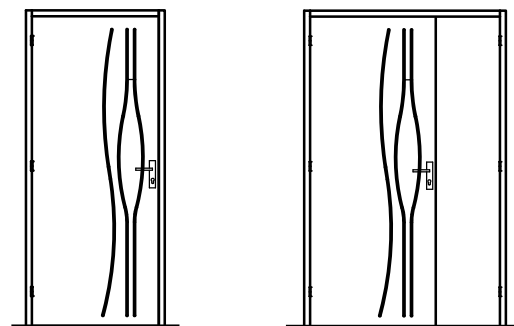



- Parement de fibre prépeint rainurés 2 faces. Rainure brute
- Cadre bois résineux.
- Âme isolante stable.
- Épaisseur vantail : 40 mm.

SÉLECTION DU CONTEXTE DE POSE			VANTAIL		APPELLATION COMMERCIALE	PERFORMANCE	
COULISSANT (en applique ou à galandage)	POSE TRADITIONNELLE		HAUTEUR en mm	LARGEUR en mm			
NON	<b>PERF+</b>	<b>Huisserie Métallique</b>	<b>EVO+</b> (hauteur 2040 mm largeur standard (cf. DT - EVO+)	2040 mm	1 VANTAIL : de 730 à 930 mm	TTS 3C	Stable 3cA2 Cadre bois résineux ép. 40 mm PV n° 404/12/245/570-1  Thermique Ud HB : 1,2 Ud HM : 1,5 Rapport n° PC.CIAT/2019.069

**OPTIONS**

HUISSERIE

- Huisserie résineux prépeint **PERF+** 66 x 54 mm avec joint d'étanchéité 3 côtés
- Huisserie **EVO+** avec joint d'étanchéité pour cloison finie de 50 à 72 mm, pour gâche pour serrure 3 points FERCO GU-EUROPA S2
- Huisserie métallique avec joint d'étanchéité 3 côtés (toutes provenances)

Autres sections : Cf. Dessins Techniques Huisserie

Autres sections :  
Cf. Dessins Techniques  
Kit d'adaptation EVO+

CHANT  
DU VANTAIL

- Chant dégraissé

SERRURE

- Mortaise, têtière, trou de béquille, trou de cylindre, trou de garniture (entraxe 165 ou 195 mm) pour serrure 1 point et pour serrure 3 points 1 coffre
- Serrure mécanique 3 points 1 coffre FERCO GU-EUROPA S2 à relevage de béquille
- Serrure mécanique de sûreté 1 point JELD-WEN (axe à 50) têtière noire (huisserie métallique)

ARTICULATION

- Entaillage pour paumelles 110 et 130
- 4 paumelles 110 pour bloc-porte
- 4 paumelles pour bloc-porte **EVO+**
- 3 paumelles 130 (4 à partir de 930 mm) pour porte ferrée huisserie métallique

BAS  
DU VANTAIL

- Rainure basse pour joint balai double lèvres ou plinthe automatique
- Joint balai double lèvres
- Plinthe automatique
- Seuil à la Suisse aluminium ou bois exotique

ACOUSTIQUE

- Huisserie équipée d'un joint périphérique 3 côtés. Porte sans joint balai, sans oculus. Largeur mini 630 mm.

EMBALLAGE

- Emballage vantail (porte nue ou porte ferrée) ou bloc-porte

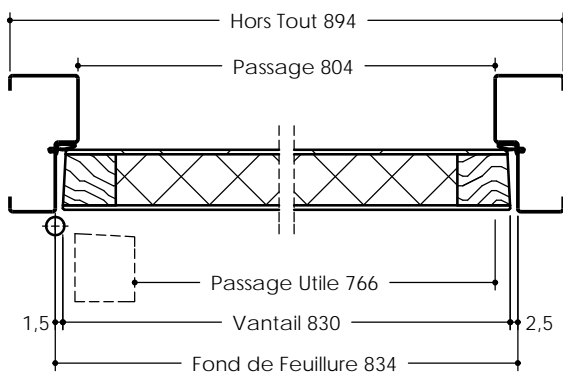
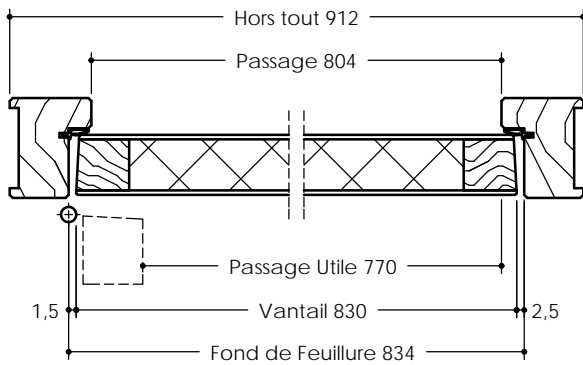
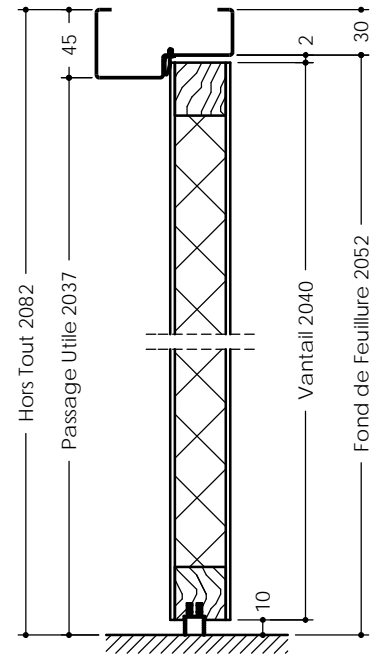
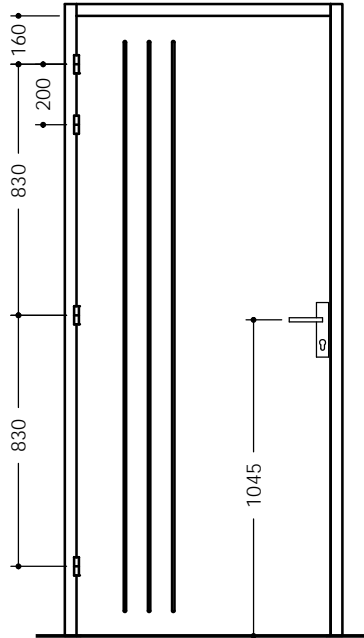
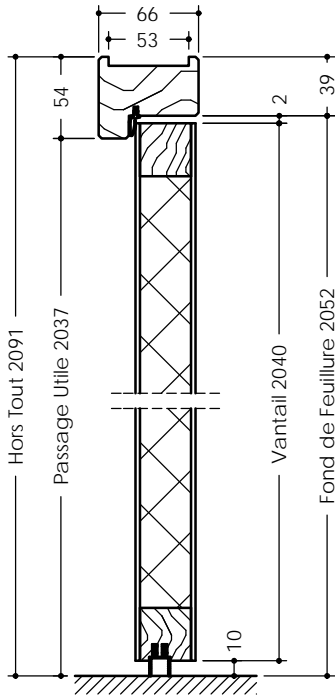

	Perf+	Evo+
Profil		
Hauteur Hors Tout	2091	2093
Hauteur Fond de Feuillure	2052	2054
Hauteur Passage Utile	2037	2044
Largeur Hors Tout	912	913
Largeur Fond de Feuillure	834	835
Largeur Passage	804	815
Largeur Passage Utile	770	775

Edition 12/2018 - DT 1-280/01-02 - Document non contractuel



- Parement de fibre prépeint rainurés 2 faces. Rainure brute
- Cadre bois résineux.
- Âme isolante stable.
- Épaisseur vantail : 40 mm.

SÉLECTION DU CONTEXTE DE POSE			VANTAIL		APPELLATION COMMERCIALE	PERFORMANCE
COULISSANT (en applique ou à galandage)	POSE TRADITIONNELLE		HAUTEUR en mm	LARGEUR en mm		
NON	<b>PERF+</b>	<b>Huisserie Métallique</b>	<b>EVO+</b> (hauteur 2040 mm largeur standard (cf. DT - EVO+)	2040 mm	1 VANTAIL : de 730 à 930 mm	TTS 3C  Stable 3cA2 Cadre bois résineux ép. 40 mm PV n° 404/12/245/570-1  Thermique Ud HB : 1,2 Ud HM : 1,6 Rapport n° PC.CIAT/2019.069

**OPTIONS**

HUISSERIE

- Huisserie résineux prépeint **PERF+** 66 x 54 mm avec joint d'étanchéité 3 côtés
- Huisserie **EVO+** avec joint d'étanchéité pour cloison finie de 50 à 72 mm, gâche pour serrure 3 points FERCO GU-EUROPA R2 ou FERCOMATIC R2
- Huisserie métallique avec joint d'étanchéité 3 côtés (toutes provenances)

Autres sections : Cf. Dessins Techniques Huisserie

Autres sections :  
Cf. Dessins Techniques  
Kit d'adaptation EVO+

CHANT  
DU VANTAIL

- Chant à recouvrement

SERRURE

- Mortaise, têtière, trou de béquille, trou de cylindre, trou de garniture (entraxe 165 ou 195 mm) pour serrure 1 point et pour serrure 3 points 1 coffre
- Serrure mécanique 3 points 1 coffre FERCO GU-EUROPA R2 à relevage de béquille
- Serrure automatique 3 points 1 coffre FERCO FERCOMATIC R2
- Serrure mécanique de sûreté 1 point JELD-WEN (axe à 50) têtière noire (huisserie métallique)

ARTICULATION

- 4 fiches standard
- 2 fiches DIN
- 2 ou 3 fiches Carter à peindre (huisserie métallique)

BAS  
DU VANTAIL

- Rainure basse pour joint balai double lèvres ou plinthe automatique
- Joint balai double lèvres
- Plinthe automatique
- Seuil à la Suisse aluminium ou bois exotique

ACOUSTIQUE

- Huisserie équipée d'un joint périphérique 3 côtés. Porte sans joint balai, sans oculus. Largeur mini 630 mm.

EMBALLAGE

- Emballage vantail (porte nue ou porte ferrée) ou bloc-porte

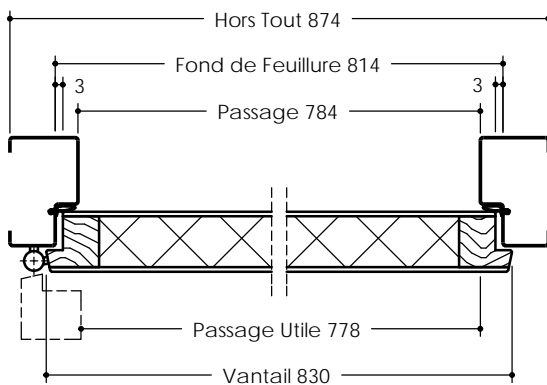
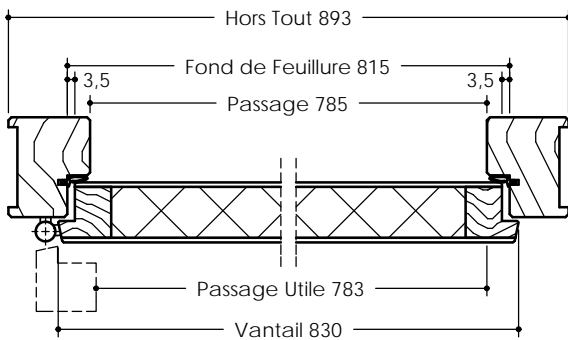
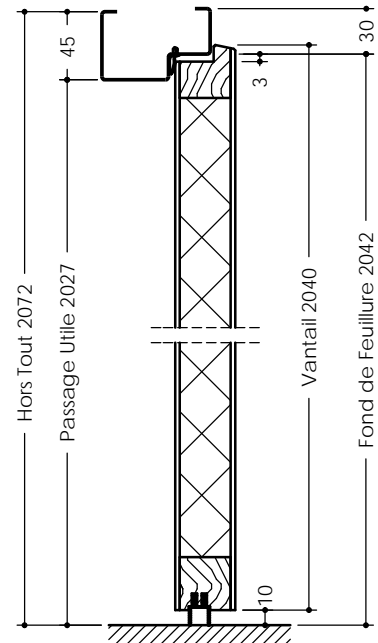
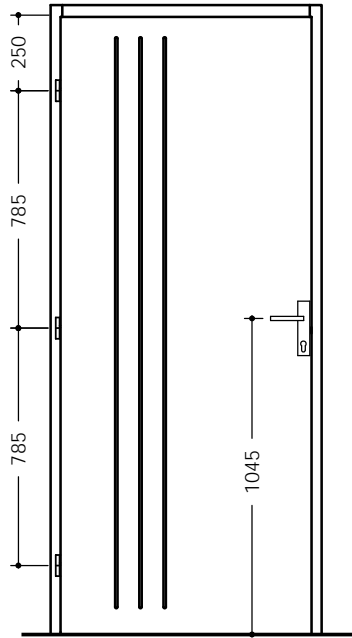
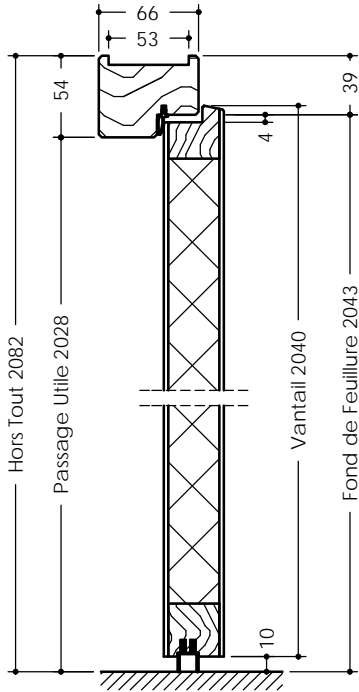

	Perf+	Evo+
Profil		
Hauteur Hors Tout	2082	2083
Hauteur Fond de Feuillure	2043	2044
Hauteur Passage Utile	2028	2034
Largeur Hors Tout	893	893
Largeur Fond de Feuillure	815	815
Largeur Passage	785	795
Largeur Passage Utile	783	788

Edition 12/2018 - DT 1-270/02-02 - Document non contractuel