

Pixel

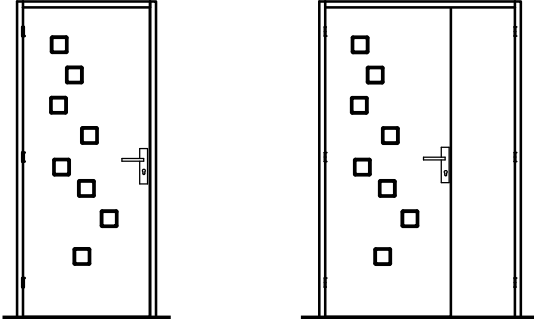

Domino

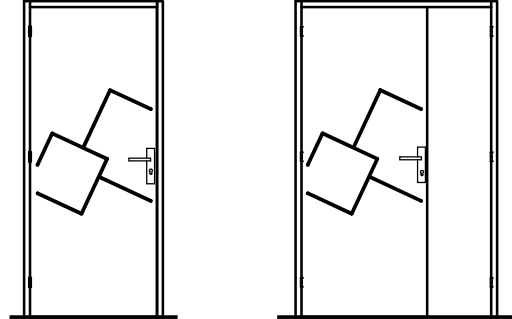

Newton

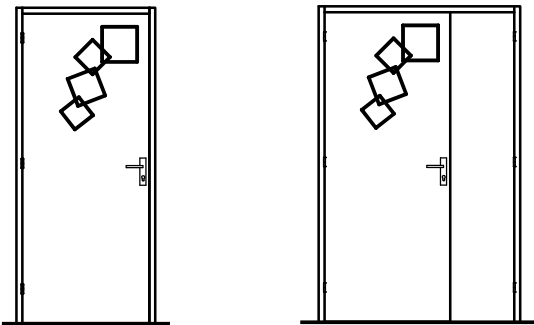

Chapa

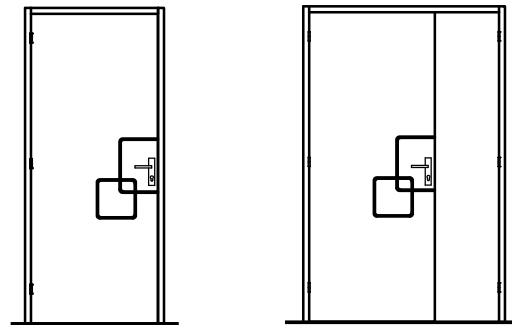

Diagram

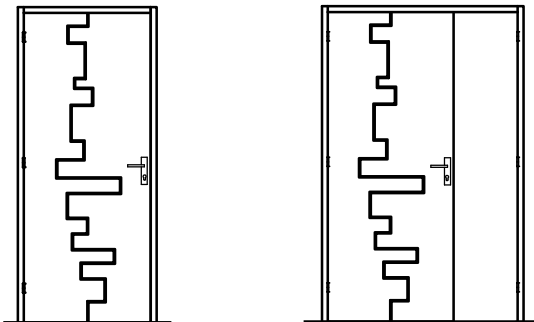

Epur

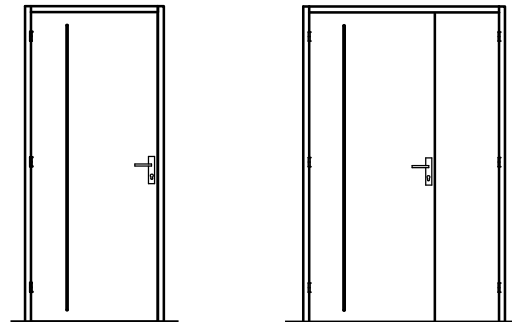

Linéa

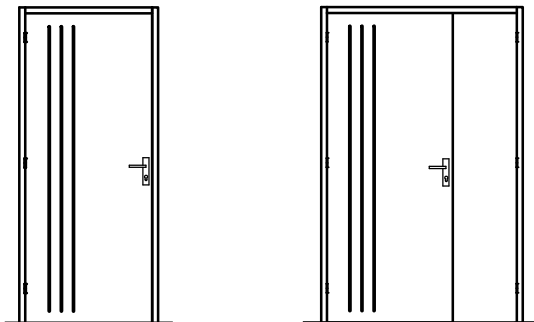

Equilibre

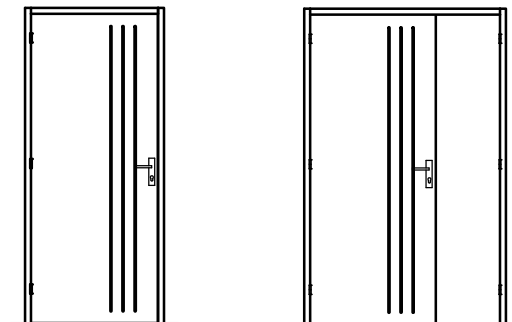

Carla

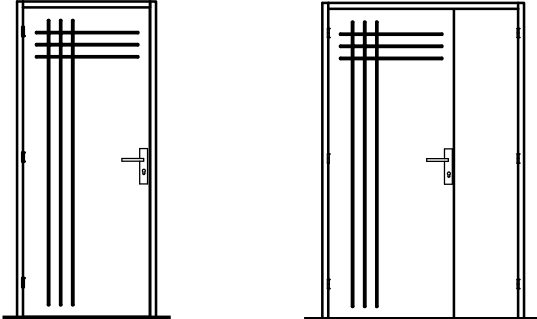

Pétille

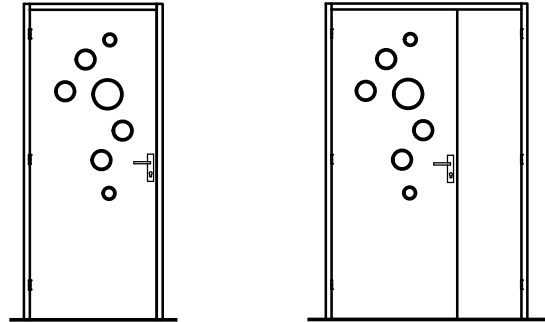

Erica

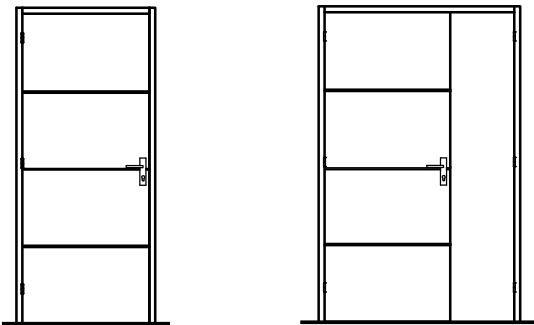

Julie

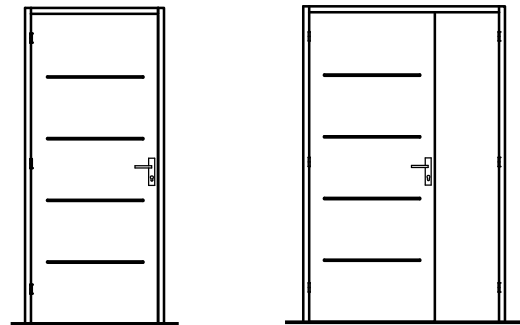

Plenitude

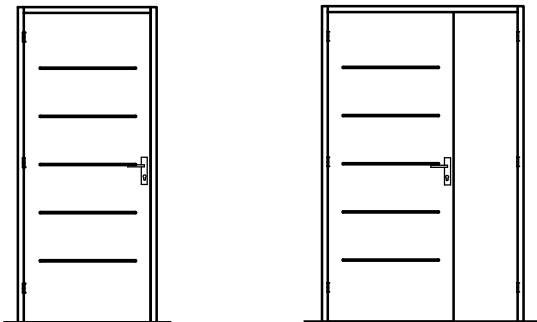

Scala

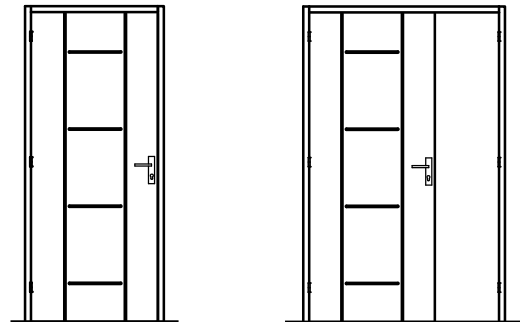

Axio

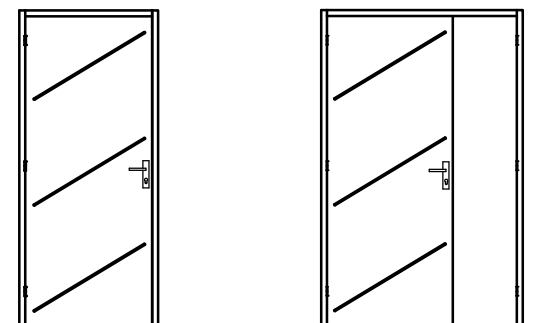

Berlino

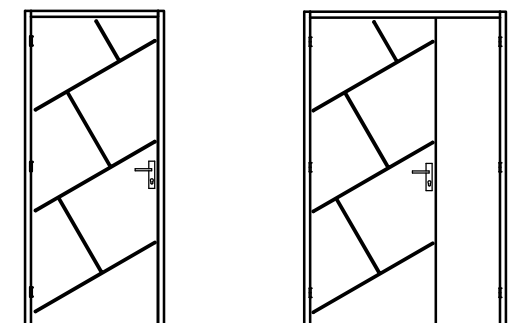

Prisma

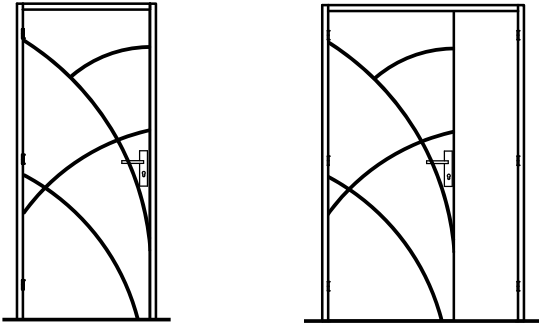

Zana

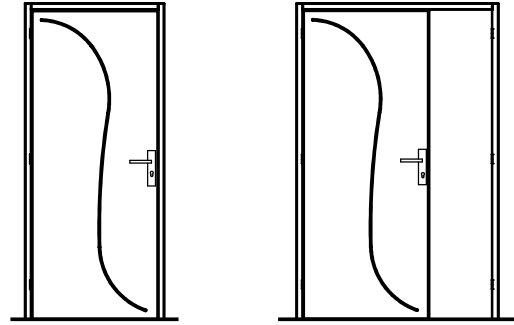

Onde

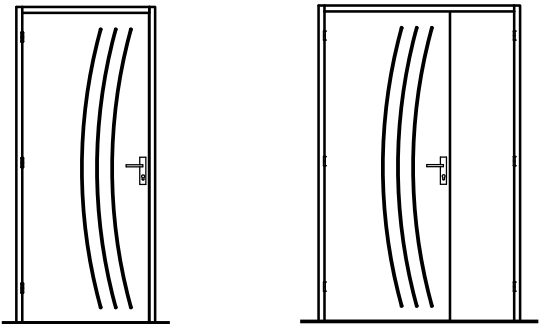

Infini

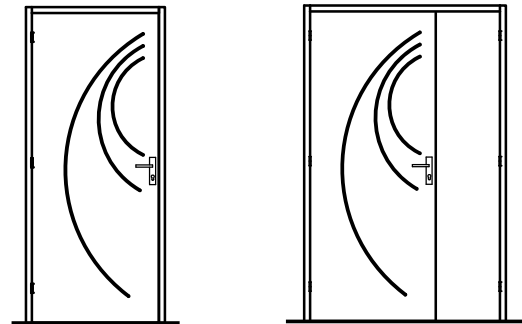

Cosmo

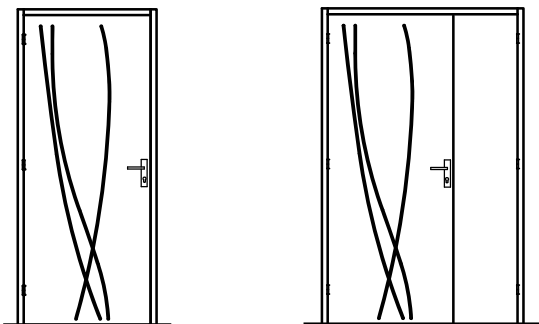

Boréal

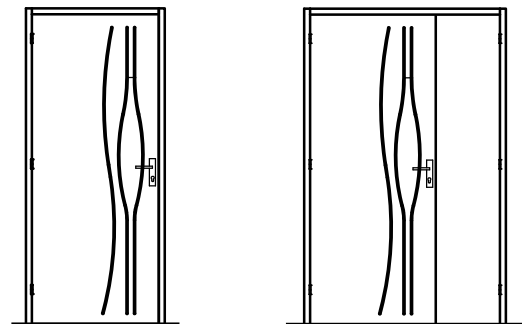



- Parement de fibre prépeint rainuré 2 faces. Rainure brute
- Cadre bois résineux.
- Âme pleine.
- Épaisseur vantail : 40 mm.

SÉLECTION DU CONTEXTE DE POSE

VANTAIL

| COULISSANT<br>(en applique ou à galandage) | POSE TRADITIONNELLE |  | POSE FIN DE CHANTIER            | HAUTEUR en mm  | LARGEUR en mm     |  |
|--|---------------------|--|---------------------------------|--|-------------------|--|
| OUI  | <b>PERF+</b>        | <b>EVOfix<sub>JW</sub></b><br>(hauteur 2040 mm<br>largeur standard<br>de 630 à 930 mm)<br>(cf. DT - EVOfix <sub>JW</sub> ) | <b>Huisserie<br/>Métallique</b> | <b>EVO+</b><br>(hauteur 2040 mm<br>largeur standard<br>de 630 à 930 mm)<br>(cf. DT - EVO+) | de 1965 à 2115 mm | 1 VANTAIL :<br>de 630 à 930 mm<br>-30 mm / +30 mm<br>sur toute largeur standard<br>selon restrictions par modèle<br>sur huisserie PERF+ uniquement |

OPTIONS

HUISSERIE

- Huisserie résineux prépeint **PERF+** 66 x 54 mm
- Joint d'étanchéité 3 côtés pour **PERF+**
- Huisserie prépeinte **EVOfix<sub>JW</sub>** avec joint d'étanchéité 72 x 45 mm
- Huisserie **EVO+** avec joint d'étanchéité pour cloison finie de 50 à 72 mm
- Huisserie métallique (toutes provenances)

Autres sections : Cf. Dessins  
Techniques Huisserie

Autres sections :  
Cf. Dessins Techniques  
Kit d'adaptation EVO+

CHANT  
DU VANTAIL

- Chant dégraissé
- Chant droit

SERRURE

- Mortaise, têtière, trou de béquille, trou de cylindre, trou de garniture (entraxe 165 ou 195 mm)
- Serrure mécanique JELD-WEN PDDT, BCS ou BCC, axe à 40 têtière blanche ou axe à 50 têtière noire
- Serrure mécanique de sûreté 1 point JELD-WEN (axe à 50) têtière noire
- Serrure magnétique JELD-WEN PDDT, BCS ou BCC (axe à 50)
- Serrure mécanique 3 points 3 coffres JELD-WEN (axe à 50)

ARTICULATION

- Entaillage pour paumelles 110 et 130
- 4 paumelles 110 pour bloc-porte **PERF+** et **EVOfix<sub>JW</sub>**
- 4 paumelles pour bloc-porte **EVO+**
- 2 charnières invisibles réglables 3D pour bloc-porte **PERF+**, **EVOfix<sub>JW</sub>** et **EVO+**
- 3 paumelles 130 (4 à partir de 930 mm) pour porte ferrée pour huisserie métallique

QUINCAILLERIE

- Fermeture silencieuse par amortissement SOFT CLOSE (en complément d'une serrure magnétique)

PORTE  
COULISSANTE

- Châssis à galandage pour porte 830 et 930 mm, acier galvanisé avec habillage ( finition blanc, Havane, Sable, Urban, Noyer Biscotto, Chêne Patine) pour cloison de 100 et 125 mm.
- Rail en applique longueur 2 m, habillage à peindre, pour porte de 830 et 930 mm
- Ertailage trou de cuvette, trou de doigt, mortaise complète pour serrure à crochet - Rainure basse pour guidage
- Fourniture poignée cuvette ronde ou carrée, serrure à crochet PDDT ou BCC et tire doigt
- Kit habillage châssis coulissant à galandage pour cloison de 100 mm finition Blanc, Havane, Sable, Urban, Noyer Biscotto, Chêne Patine (largeur maximum 1030 mm)

BAS  
DU VANTAIL

- Rainure basse pour joint balai ou plinthe automatique
- Joint balai double lèvres
- Plinthe automatique
- Seuil à la Suisse aluminium ou bois exotique

OCULUS

- 2 Bulles - modèles Boréal, Epur, Pétille, Scala, Infini (larg. mini 730 mm), Prisma (larg. mini 730 mm)
- 1 dé - modèle Newton
- Vitrage clair ou dépoli posé

Cf. Dessins Techniques  
Oculus

ACOUSTIQUE

- Acoustique 24(-1; -1) dB : porte simple action avec huisserie équipée d'un joint périphérique 3 côtés. Porte sans joint balai, sans oculus. Largeur mini 730 mm.

Rapport essai n°  
AC16-26065439/11

EMBALLAGE

- Emballage vantail (porte nue ou porte ferrée) ou bloc-porte

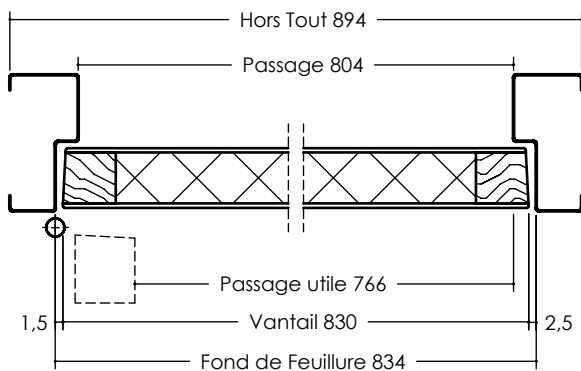
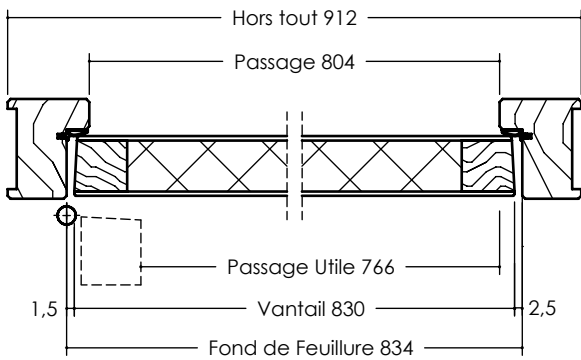
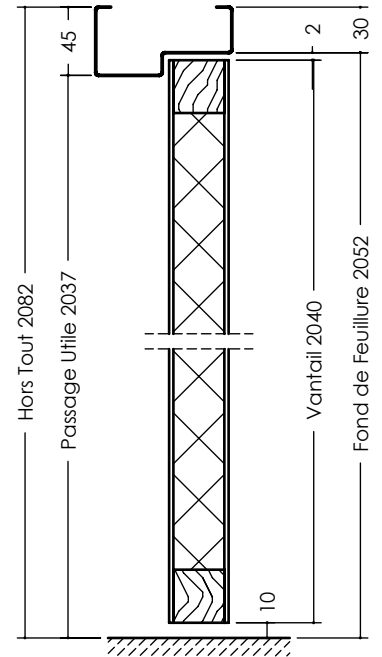
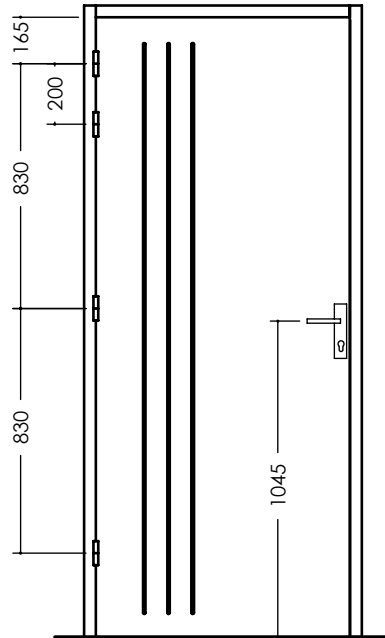
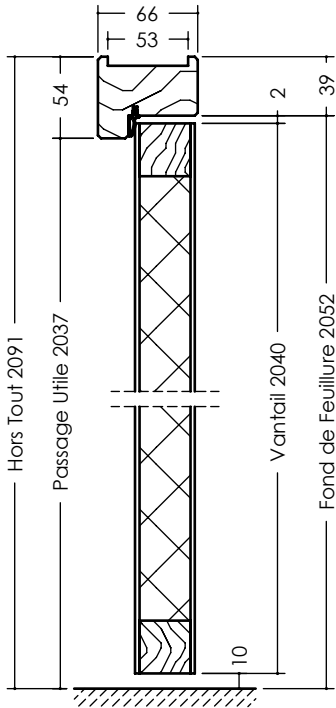

|                           | Perf+ | Evo+ | EvoFix |
|---------------------------|-------|------|--------|
| Profil                    |       |      |        |
| Hauteur Hors Tout         | 2091  | 2093 | 2082   |
| Hauteur Fond de Feuillure | 2052  | 2054 | 2052   |
| Hauteur Passage Utile     | 2037  | 2044 | 2037   |
| Largeur Hors Tout         | 912   | 913  | 894    |
| Largeur Fond de Feuillure | 834   | 835  | 834    |
| Largeur Passage           | 804   | 815  | 804    |
| Largeur Passage Utile     | 770   | 775  | 770    |

Edition 12/2018 - DT 1-230/01-02 - Document non contractuel



- Parement de fibre prépeint rainuré 2 faces. Rainure brute
- Cadre bois résineux.
- Âme pleine.
- Épaisseur vantail : 40 mm.

SÉLECTION DU CONTEXTE DE POSE

VANTAIL

| COULISSANT<br>(en applique ou à galandage) | POSE TRADITIONNELLE               |  | POSE FIN DE CHANTIER            | HAUTEUR en mm  | LARGEUR en mm                                     |  |
|--|-----------------------------------|--|---------------------------------|--|---|--|
| NON  | <b>PERF+</b><br>(hauteur 2040 mm) | <b>EVOfix<sub>jw</sub></b><br>(hauteur 2040 mm<br>largeur standard<br>de 630 à 930 mm)<br>(cf. DT - EVOfix <sub>jw</sub> ) | <b>Huisserie<br/>Métallique</b> | <b>EVO+</b><br>(hauteur 2040 mm<br>largeur standard<br>de 630 à 930 mm)<br>(cf. DT - EVO+) | de 1965 à 2115 mm<br>(2040 mm maxi en bloc-porte) | 1 VANTAIL :<br>de 630 à 930 mm<br>-30 mm / +30 mm<br>sur toute largeur standard<br>selon restrictions par modèle<br>sur huisserie PERF+ uniquement |

OPTIONS

HUISSERIE

- Huisserie résineux prépeint **PERF+** 66 x 54 mm
- Joint d'étanchéité 3 côtés pour **PERF+**
- Huisserie **EVOfix<sub>jw</sub>** avec joint d'étanchéité 72 x 45 mm
- Huisserie **EVO+** avec joint d'étanchéité pour cloison finie de 50 à 72 mm, gâche pour serrure 1 point
- Huisserie métallique (toutes provenances)

Autres sections : Cf. Dessins Techniques Huisserie

Autres sections :  
Cf. Dessins Techniques  
Kit d'adaptation EVO+

CHANT  
DU VANTAIL

- Chant à recouvrement

SERRURE

- Mortaise, têtière, trou de béquille, trou de cylindre, trou de garniture (entraxe 165 ou 195 mm)
- Serrure mécanique JELD-WEN PDDT, BCS ou BCC, axe à 40 têtière blanche ou axe à 50 têtière noire
- Serrure magnétique JELD-WEN PDDT, BCS ou BCC (axe à 50)
- Serrure mécanique de sûreté 1 point JELD-WEN (axe à 50) têtière noire
- Serrure mécanique 3 points 3 coffres JELD-WEN (axe à 50)

ARTICULATION

- 3 fiches standard pour bloc-porte **PERF+** - 4 fiches pour bloc-porte **EVOfix<sub>jw</sub>**
- Ajout d'une 4<sup>ème</sup> fiche (**PERF+**)
- 4 fiches pour bloc-porte **EVO+**
- 2 fiches DIN
- 2 ou 3 fiches Carter à peindre (huisserie métallique)

BAS  
DU VANTAIL

- Rainure basse pour joint balai ou plinthe automatique
- Joint balai double lèvres
- Plinthe automatique
- Seuil à la Suisse aluminium ou bois exotique

OCULUS

- 2 Bulles - modèles Boréal, Epur, Pétille, Scala, Infini (larg. mini 730 mm), Prisma (larg. mini 730 mm)
- 1 dé - modèle Newton
- Vitrage clair ou dépoli posé

Cf. Dessins Techniques  
Oculus

ACOUSTIQUE

- Acoustique 24(-1; -1) dB : porte simple action avec huisserie équipée d'un joint périphérique 3 côtés. Porte sans joint balai, sans oculus. Largeur mini 730 mm.

Rapport essai n°  
AC16-26065439/11

EMBALLAGE

- Emballage vantail (porte nue ou porte ferrée) ou bloc-porte

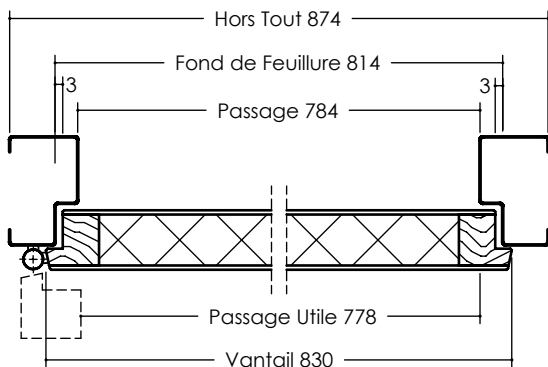
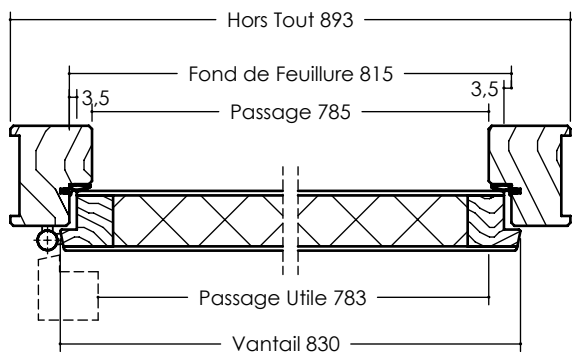
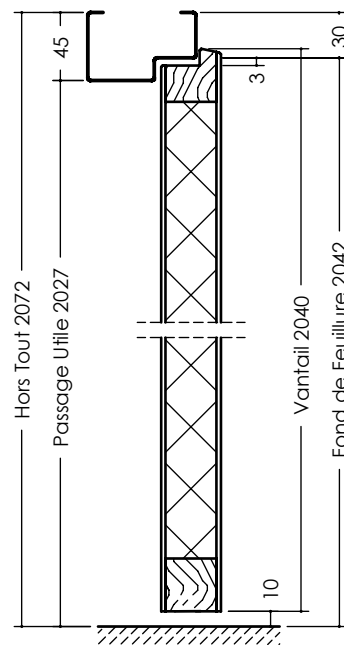
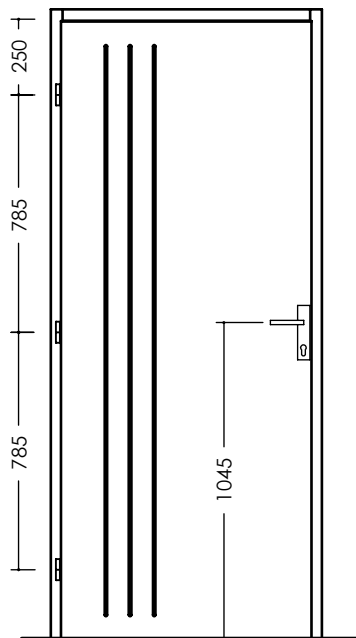
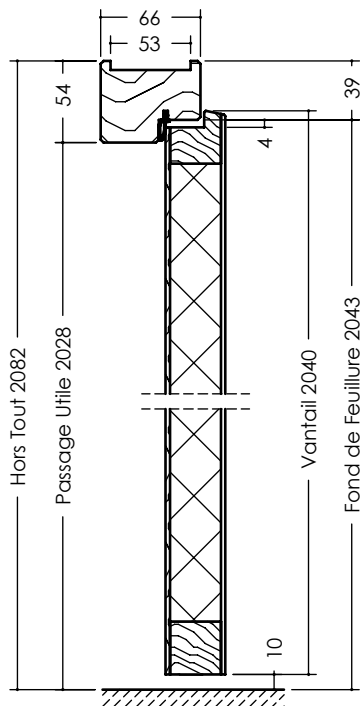

|                           | Perf+ | Evo+ | EvoFix |
|---------------------------|-------|------|--------|
| Profil                    |       |      |        |
| Hauteur Hors Tout         | 2082  | 2083 | 2071   |
| Hauteur Fond de Feuillure | 2043  | 2044 | 2043   |
| Hauteur Passage Utile     | 2028  | 2034 | 2028   |
| Largeur Hors Tout         | 893   | 893  | 871    |
| Largeur Fond de Feuillure | 815   | 815  | 815    |
| Largeur Passage           | 785   | 795  | 785    |
| Largeur Passage Utile     | 783   | 788  | 783    |

Edition 12/2018 - DT 1-240/01-02 - Document non contractuel



- Parement de fibre prépeint rainuré 2 faces. Rainure brute
- Cadre bois résineux.
- Âme pleine.
- Épaisseur vantail : 40 mm.

SÉLECTION DU CONTEXTE DE POSE

VANTAIL

| COULISSANT<br>(en applique ou à galandage) | POSE TRADITIONNELLE |                                 | POSE FIN DE CHANTIER  | HAUTEUR en mm     | LARGEUR en mm   |
|--|---------------------|---------------------------------|---|-------------------|---|
| OUI  | <b>PERF+</b>        | <b>Huisserie<br/>Métallique</b> | <b>EVO+</b><br>(hauteur 2040 mm<br>largeurs<br>630 + 630 mm<br>et 830 + 430 mm) | de 1965 à 2115 mm | 2 VANTAUX TIERCÉS :<br>PV = 330 à 530 mm<br>GV = 630 à 930 mm<br>-30 mm / +30 mm<br>sur toute largeur standard<br>selon restrictions par modèle |

OPTIONS

PAREMENT

- Tous Modèles - 2 vantaux tiercés : le petit vantail tiercé est lisse et sans oculus

HUISSERIE

- Huisserie résineux prépeint **PERF+** 66 x 54 mm
- Joint d'étanchéité 3 côtés pour **PERF+**
- Huisserie **EVO+** avec joint d'étanchéité pour cloison finie de 50 à 72 mm, gâche pour serrure 1 point
- Huisserie métallique (toutes provenances)

Autres sections : Cf. Dessins Techniques Huisserie

Autres sections : Cf. Dessins Techniques Kit d'adaptation EVO+

CHANT  
DU VANTAIL

- Chant dégraissé avec feuillure centrale de battement
- Chant droit

SERRURE

- Mortaise, têtière, trou de béquille, trou de cylindre, trou de garniture (entraxe 165 ou 195 mm)
- Serrure mécanique JELD-WEN PDDT, BCS ou BCC, axe à 40 têtière blanche ou axe à 50 têtière noire
- Serrure magnétique JELD-WEN PDDT, BCS ou BCC (axe à 50)
- Serrure mécanique de sûreté 1 point JELD-WEN (axe à 50) têtière noire
- Serrure mécanique 3 points 3 coffres JELD-WEN (axe à 50)

ARTICULATION

- Entaillage pour paumelles 110 et 130
- 4 paumelles 110 pour bloc-porte **PERF+**
- 4 paumelles pour bloc-porte **EVO+**
- 3 paumelles 130 (4 à partir de 930 mm) pour porte ferrée pour huisserie métallique

QUINCAILLERIE

- 2 verrous posés

BAS  
DU VANTAIL

- Rainure basse pour joint balai double lèvres
- Joint balai double lèvres
- Seuil à la Suisse aluminium ou bois exotique

OCULUS

- 2 Bulles - modèles Boréal, Epur, Pétille, Scala, Infini (larg. mini 730 mm), Prisma (larg. mini 730 mm)
- 1 dé - modèle Newton
- Vitrage clair ou dépoli posé

Cf. Dessins Techniques Oculus

EMBALLAGE

- Emballage vantail (porte nue ou porte ferrée) ou bloc-porte



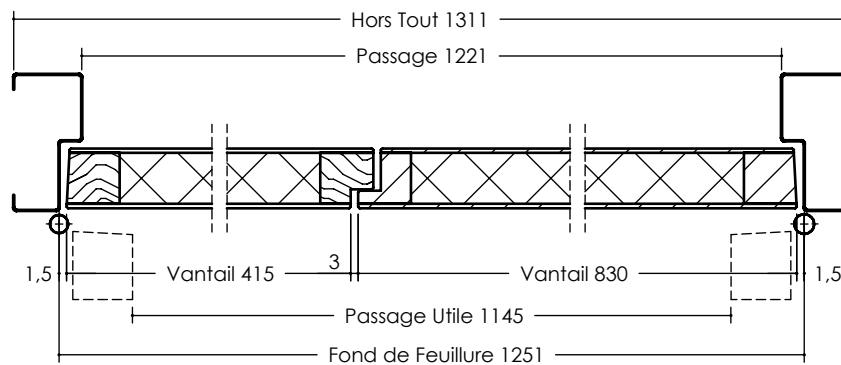
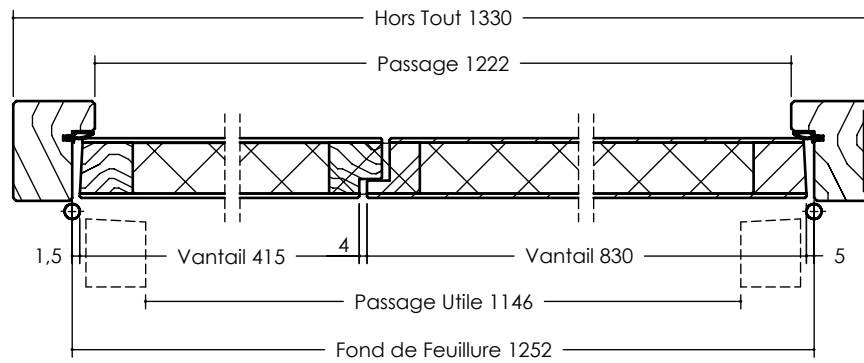
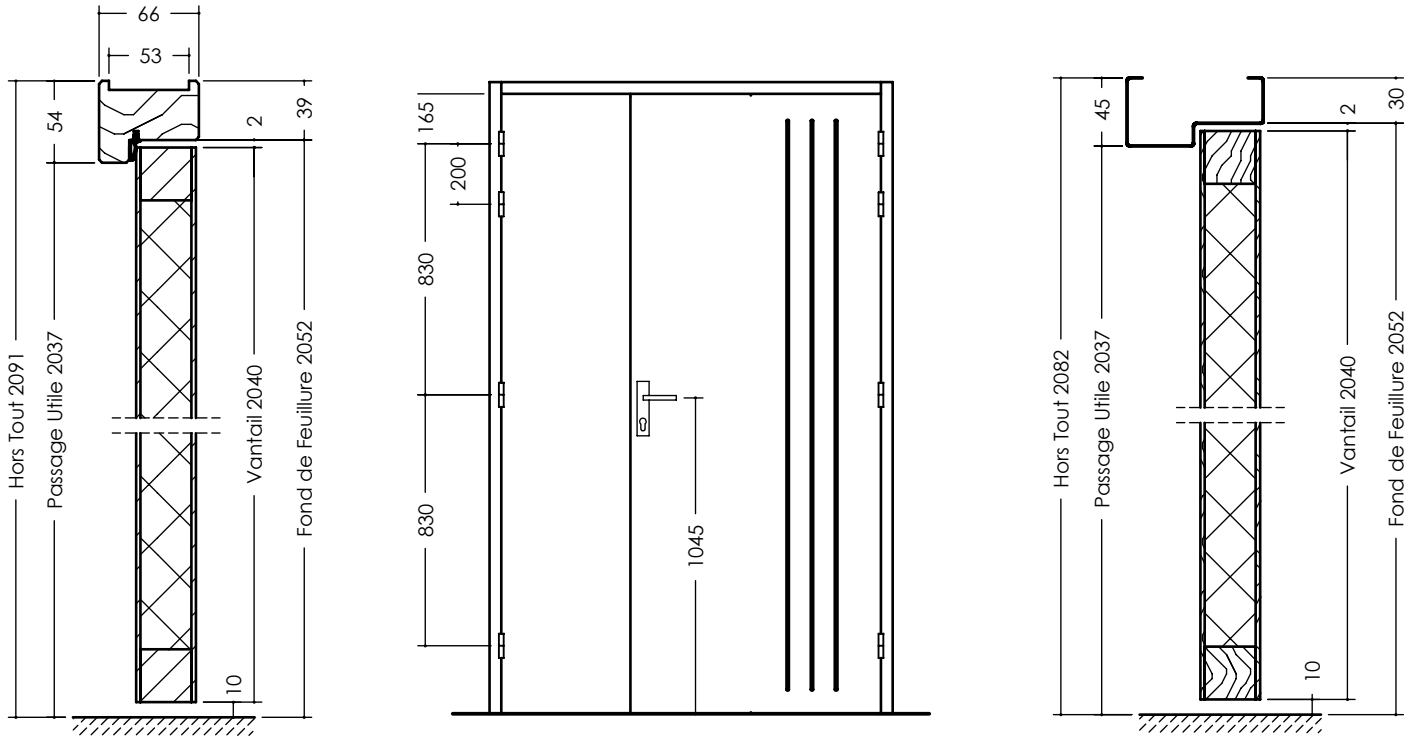



- Parement de fibre prépeint rainuré 2 faces. Rainure brute
- Cadre bois résineux.
- Âme pleine.
- Épaisseur vantail : 40 mm.

SÉLECTION DU CONTEXTE DE POSE

VANTAIL

| COULISSANT<br>(en applique ou à galandage) | POSE TRADITIONNELLE               |                                 | POSE FIN DE CHANTIER   | HAUTEUR en mm                                     | LARGEUR en mm   |
|--|-----------------------------------|---------------------------------|--|---|---|
| NON  | <b>PERF+</b><br>(hauteur 2040 mm) | <b>Huisserie<br/>Métallique</b> | <b>EVO+</b><br>(hauteur 2040 mm<br>largeurs 630 + 630 et<br>830 + 430) | de 1965 à 2115 mm<br>(2040 mm maxi en bloc-porte) | 2 VANTAUX TIERCÉS :<br>PV = 330 à 530 mm<br>GV = 630 à 930 mm<br>-30 mm / +30 mm<br>sur toute largeur standard<br>selon restrictions par modèle<br>sur huisserie PERF+ uniquement |

OPTIONS

PAREMENT

- Tous Modèles - 2 vantaux tiercés : le petit vantail est lisse et sans oculus

HUISSERIE

- Huisserie résineux prépeint **PERF+** 66 x 54 mm
- Joint d'étanchéité 3 côtés pour **PERF+**
- Huisserie **EVO+** avec joint d'étanchéité pour cloison finie de 50 à 72 mm, gâche pour serrure 1 point
- Huisserie métallique (toutes provenances)

Techniques Huisserie

Autres sections :  
Cf. Dessins Techniques  
Kit d'adaptation EVO+

CHANT  
DU VANTAIL

- Chant à recouvrement avec feuillure centrale de battement

SERRURE

- Mortaise, têtière, trou de béquille, trou de cylindre, trou de garniture (entraxe 165 ou 195 mm)
- Serrure mécanique JELD-WEN PDDT, BCS ou BCC, axe à 40 têtière blanche ou axe à 50 têtière noire
- Serrure magnétique JELD-WEN PDDT, BCS ou BCC (axe à 50)
- Serrure mécanique de sûreté 1 point JELD-WEN (axe à 50) têtière noire
- Serrure mécanique 3 points 3 coffres JELD-WEN (axe à 50)

ARTICULATION

- 3 fiches standard (4 à partir de 930 mm) pour bloc-porte **PERF+**
- Ajout d'une 4<sup>ème</sup> fiche (**PERF+**)
- 4 fiches pour bloc-porte **EVO+**
- 2 fiches DIN
- 2 ou 3 fiches Carter à peindre (huisserie métallique)

QUINCAILLERIE

- 2 verrous posés

BAS  
DU VANTAIL

- Rainure basse pour joint balai double lèvres
- Joint balai double lèvres

OCULUS

- 2 Bulles - modèles Boréal, Epur, Pétille, Scala, Infini (larg. mini 730 mm), Prisma (larg. mini 730 mm)
- 1 dé - modèle Newton
- Vitrage clair ou dépoli posé

Cf. Dessins Techniques  
Oculus

EMBALLAGE

- Emballage vantail (porte nue ou porte ferrée) ou bloc-porte

